



PT

Manual do Usuário



**Carregue o aparelho(s)
por 24 horas antes de usar**

PHILIPS





ΣΕ435_ΙΦΥ_EN.booκ Παγε 3 Φριδαυ, Δεχεμβερ 16, 2005 1:15 ΠΜ

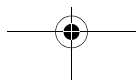
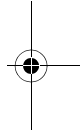
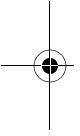
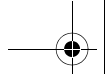



Conteúdo

PT

4	Informações Importante
4	Para sua segurança
4	Requerimentos de instalação
4	Precisa de ajuda?
5	O que tem na caixa?
6	O seu SE435
6	Visão geral do aparelho
9	Visão geral da estação base
10	Principais funções do SE435
12	Conectar
13	Instalar
18	Chamada
22	Agenda
26	Registro de Chamada
28	SMS
35	Relógio & Alarme
36	Configurações Pessoais
40	Configurações Avançadas
46	Serviços de Rede
49	Secretária Eletrônica do Telefone
56	Solução de Problemas
59	Informação
60	Índex

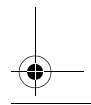
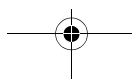
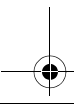
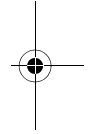
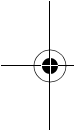



PT

Informações Importante

Para sua segurança

Este equipamento não é projetado para efetuar ligações de emergência no caso da falta de energia. Outras alternativas devem ser usadas para efetuar ligações de emergência.

Para evitar danos e funcionamento defeituoso:

- Não permita que o produto entre em contato com líquido.
- Não abra o aparelho para que não fique exposto a alta voltagens.
- Nunca use qualquer tipo de bateria diferente da fornecida.
- Não exponha o telefone ao calor excessivo de aquecedores ou a luz direta do sol. .
- Não deixe cair o seu aparelho ou permita que objetos caiam sobre ele.
- Não use agentes de limpeza com álcool, amônia, benzeno ou abrasivos que possam danificá-lo.
- Celulares ativos nas proximidades podem causar interferência.

Sobre a operação e temperatura de armazenamento

- Opere em lugares onde a temperatura esteja sempre entre 0 e 35° C (32 e 95° F).
- Armazene em lugares onde a temperatura esteja sempre entre -20 e 45° C (-4 e 113° F).
- A vida útil da bateria pode ser encurtada em condições de baixa temperatura.

Requerimentos de instalação

Este produto exige fornecimento elétrico de 220-240 volts, monofásico alternado, excluindo instalações de TI definidas pelo padrão EN 60-950. No caso de falha de energia a comunicação pode ser perdida.

A rede elétrica é classificada como perigosa de acordo com o critério do padrão EN 60-950. O único meio de desligar este produto é desconectar a unidade de fornecimento de energia da saída de eletricidade. Tenha certeza que a saída elétrica esteja localizada perto do aparelho e que esteja sempre acessível.

A voltagem da rede é classificada como TNV-3 (Voltagem da Rede de Telecomunicação), como definido no padrão EN 60-950.

Precisa de ajuda?

Para mais informações sobre a solução de problemas e FAQs:

Solução de problemas: página 56

Ajuda online

www.p4c.philips.com

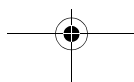

O que tem na caixa?

PT

Os seguintes acessórios compõe o seu SE435:



Aparelho

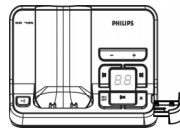

Estação Base

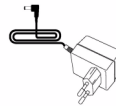

Fornecimento de energia
para estação base



Fio de Tomada

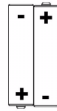

2 Pilhas AAA
recarregáveis

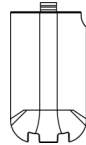

Comp da Bateria



Guia do Usuário



Guia Rápido



Cartão de
Garantia

O adaptador pode não estar conectado ao fio da tomada. Neste caso você tem que conectar o fio no adaptador antes de conectá-lo na tomada.

Em multihandset, você encontrará um ou mais aparelho, carregadores com unidades de fornecimento de energia e baterias carregáveis adicionais.

PT

Ο seu SE435



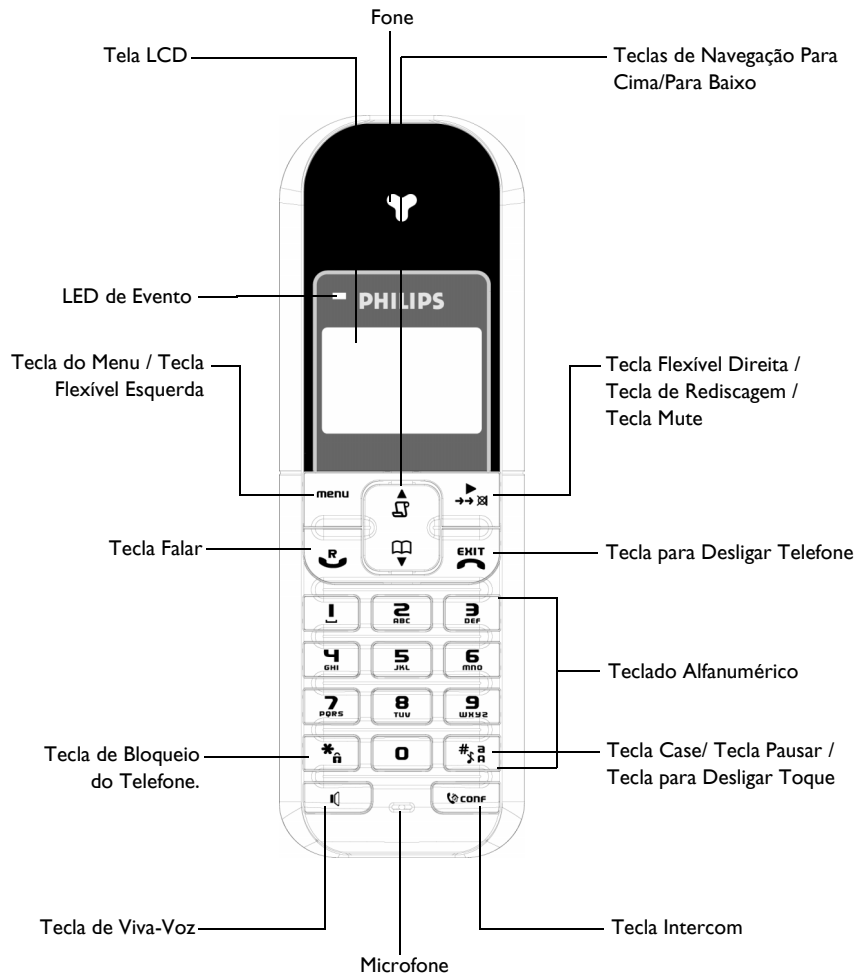







Visão geral do aparelho



o seu SE435

PT

Teclas do aparelho

Pressione	Para
	Entrar no menu principal a partir do modo de espera. Selecionar a função exibida diretamente acima da tela do aparelho.
	Ir para a lista de rediscagem a partir do modo de espera. Selecionar a função exibida diretamente acima da tela do aparelho. Ativar a função mute durante a chamada.
	Responder uma chamada interna ou externa. Inserir R para serviços de operadora quando estiver usando a linha.
	Desligar a ligação. <i>Segurar</i> durante navegação no menu retorna ao modo de espera, pressionar rapidamente para retornar ao menu anterior. <i>Segurar</i> no modo de espera para desligar o aparelho, pressionar rapidamente para ligar o aparelho novamente.
	Acessar o registro de chamadas no modo de espera. Navegar para cima em uma lista do menu ou ir para a agenda anterior ou ligar para um registro. Aumentar o volume do fone durante uma ligação. Ir para o caractere anterior no modo de edição.
	Acessar a agenda no modo de espera. Navegar para baixo em uma lista do menu ou ir para a próxima agenda ou chamar um registro. Diminuir o volume do fone durante uma ligação. Ir para o próximo caractere no modo de edição.
	Iniciar uma ligação interna.
	Responder uma chamada no modo viva-voz Ativar e desativar o viva-voz* durante uma ligação.
	Disque # em modo de espera. <i>Segurar</i> para silenciar o telefone quando tocar em modo de espera. Inserir uma pausa durante o modo de discagem. Alterar entre maiúsculas e minúsculas no modo de edição.
	Disque * no modo de espera. <i>Segurar</i> para ativar ou desativar o bloqueio do teclado.

Teclas Flexíveis

OK	Pressione rapidamente para confirmar a sua seleção.
BACK	Pressione rapidamente durante a navegação no menu para retornar ao menu anterior.











***AVISO** A ativação do viva-voz pode aumentar o volume do fone repentinamente para um nível muito alto. Tenha certeza que o aparelho não esteja muito perto do seu ouvido.

PT

O seu SE435

Ícones de exibição e símbolos

No modo de espera, vários ícones e símbolos são exibidos no aparelho.

	Aparelho registrado e dentro do alcance da estação base. Ele pisca quando o aparelho estiver fora do alcance ou procurando pela base.
	Símbolo da bateria indicando 3 níveis diferentes de bateria.
	O volume de toque está ajustado para zero.
	Há uma chamada interna ou externa, uma ligação está conectada ou uma ligação está sendo feita.
	Ao navegar pela lista da agenda.
	O viva-voz está LIGADO.
	Há uma chamada perdida ou chamada sendo visualizada.
	Alarme ativado.
	Pisca quando um novo SMS ou uma nova mensagem de correio de voz foi recebida mas ainda não foi lida. Aceso quando há SMS recebida na caixa de SMS.
	A secretária eletrônica do telefone (TAM) está ativada. Ele brilha quando novas mensagens são recebidas.

○ seu SE435

PT

Visão geral da estação base

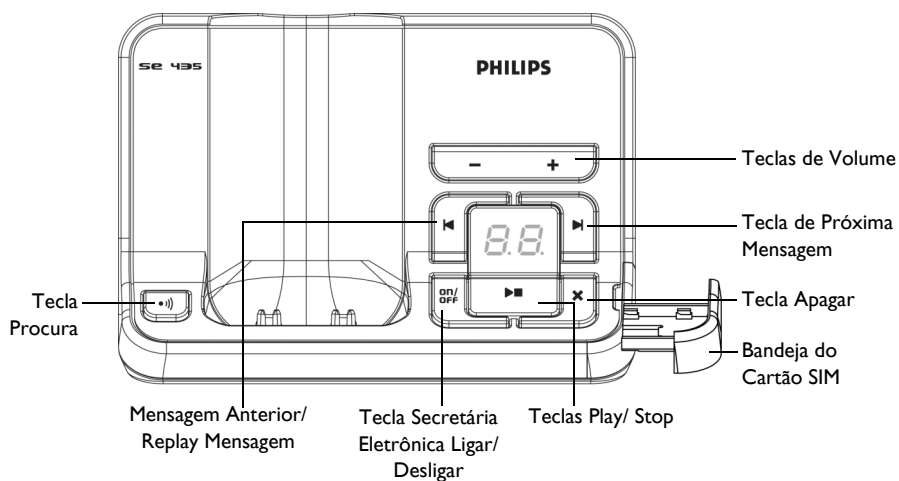

Teclas da estação base

	Paginar aparelho. Segurar para iniciar o procedimento de registro.
	Segurar para Ligar/Desligar a secretária eletrônica (TAM).
	Aumentar o volume do fone durante uma mensagem. Reduzir o volume do fone durante a mensagem.
	Apagar a mensagem atual. Segure para apagar todas as mensagens quando o TAM estiver em modo de espera (mensagens não lidas não serão apagadas).
	Tocar mensagens (a primeira gravada será tocada primeiro).
	Ir para a mensagem anterior se pressionado dentro de 1 segundo durante o playback da mensagem atual. Toque novamente a mensagem atual se pressionado após 1 segundo do playback da mensagem atual.
	Pular para a próxima mensagem durante playback da mensagem.

PT

O seu SE435

LED contador de mensagem	<p>Sem exibição: Indica que a secretária eletrônica está desligada.</p> <p>Piscando: Indica o número de novas mensagens.</p> <p>Fixo: Indica o número de mensagens antigas.</p> <p>2 barras piscando: Indica que não há memória disponível.</p> <p>Indica o nível do volume (L0 - L9) quando v está pressionado.</p> <p>Indica o número da mensagem atual durante o playback.</p>
--------------------------	---

Principais funções do SE435

A seguir está uma visão geral das opções do menu que estão disponíveis no seu SE435. Para explicações detalhadas das opções do menu, por favor consulte as seções correspondentes no Guia do Usuário.







Menu	Para	Página
SMS	Configurar, escrever/ler SMS, etc. ó	28
RELÓGIO	Ajustar data e horário, alarme e tone de alarme.	35
AGENDA	Adicionar, editar e gerenciar contatos da agenda.	22
CONF. PESSOAL	Ajustar toque do aparelho, nome do aparelho, atendimento/desligamento automático, idiomas, modo Babá Eletrônica e luz de fundo.	36
CONF AVANÇADO	Ajustar tempo de retorno, modo de chamada, bloqueio de chamada, chamada babé eletrônica, aparelho registrado/não registrado, alterar PIN, reiniciar telefone, prefixo automático, configurações do país e modo conferência.	40
SERV. ONLINE	Ajustar direcionamento de chamada, mensagem de voz, retomar chamada e identificador de chamadas.	46
SECRET ELET	Configuração, tocar, apagar mensagens do telefone, etc.	49

○ seu SE435

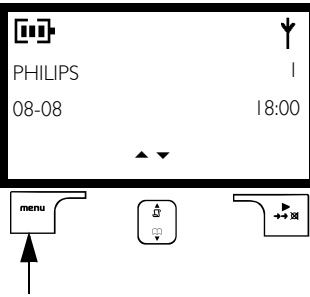
PT

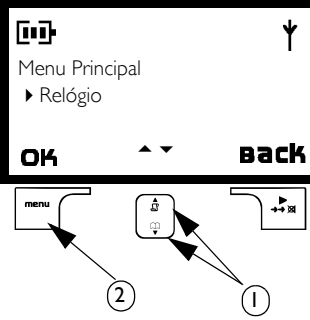
Navegação no menu

Os passos básicos de navegação através do menu e as opções são:

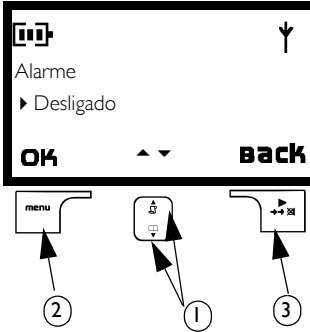
Tarefas	Ação	Ilustração
<ul style="list-style-type: none"> Entrar no menu principal/ opções do menu 	Pressione a tecla 	
<ul style="list-style-type: none"> Ir para um menu específico/ opção Confirmar a sua seleção 	1) Pressione  tecla para descer até o seu menu/opção desejada 2) Selecione OK pressionando a tecla diretamente abaixo (tecla m flexível esquerda)	
Neste exemplo o alarme está DESLIGADO. <ul style="list-style-type: none"> Para alterar a sua seleção. Para confirmar a sua seleção. Retornar ao menu anterior ou tela de espera. 	1) Pressione  para descer até a sua opção desejada 2) Selecione OK pressionando a tecla diretamente abaixo (tecla  flexível esquerda) 3) Selecione BACK pressionando a tecla diretamente abaixo (tecla  flexível direita)	

PT

Conectar

A posição que você colocar a estação base pode ter um efeito no alcance e desempenho do seu SE435.

Conectando a estação base

1. Posicione a estação base em um local centralizado perto da tomada do telefone e das tomadas de eletricidade.
2. Conecte a linha e o cabo de força ao conector adequado na parte traseira da estação base.

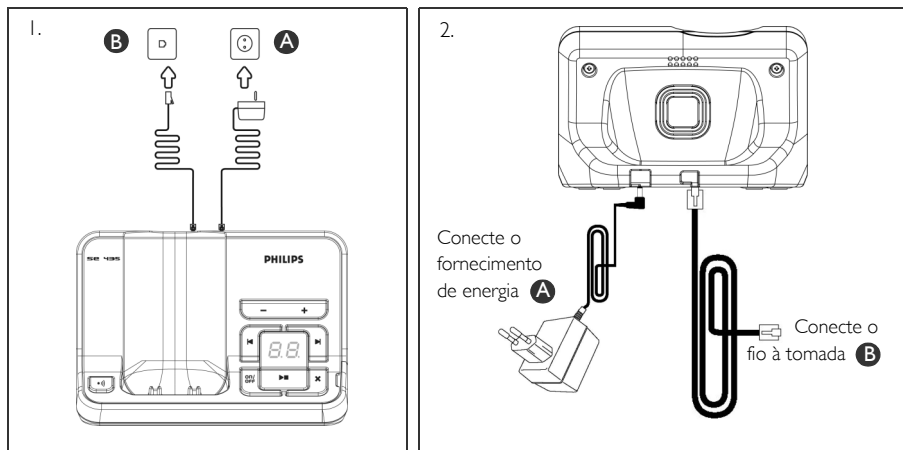

3. Conecte um lado do fio na tomada do telefone e o outro lado do fio de energia na tomada de eletricidade.

O adaptador pode não estar acoplado no fio. Neste caso você tem que conectar o adaptador no fio antes de conectar o fio na tomada.

DICA Evite colocar a estação base muito perto de objetos de metal como compartimentos de arquivo, radiadores ou equipamentos elétricos. Isto pode implicar na qualidade de som e transmissão. Construções com paredes internas e externas podem implicar na transmissão de sinais da base.

AVISO A estação base não tem um interruptor para LIGAR/DESLIGAR. A força é aplicada quando o adaptador de força é conectado na unidade e na tomada de eletricidade. O único meio de desligar a unidade é desconectar o adaptador de força da tomada de eletricidade. Portanto, tenha certeza que a tomada de força está facilmente acessível.

O adaptador de força a linha de telefone têm que estar conectados corretamente. Conexões incorretas podem danificar a unidade.

Use sempre a linha de telefone fornecida com a unidade, caso contrário você pode não ter sinal de linha.

Instalar

PT

Instalar a bateria

O seu SE435 é fornecido com 2 baterias recarregáveis permitindo aproximadamente até 12 horas de tempo de ligação e até 150 horas no modo de espera. Antes de usar o aparelho, as baterias têm que ser instaladas e carregadas por completo.

1. Coloque a tampa da bateria.

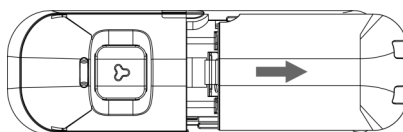

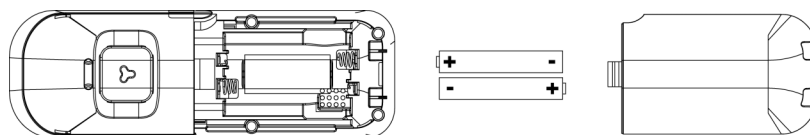

2. Coloque as baterias como indicado e troque a tampa.

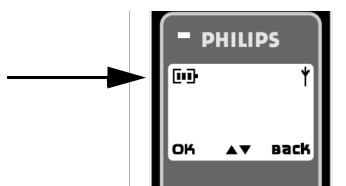

Carregar a bateria

1. Coloque o aparelho no apoio do carregador na estação base. Um bip é emitido se o aparelho for posicionado corretamente.
2. Uma animação de carregamento no aparelho indica que a bateria está carregando.



3. Deixe lá até que as baterias estejam totalmente carregadas (pelo menos 24 horas).
4. O aparelho está totalmente carregado quando a animação de carregamento parar e  for mostrado.

O aparelho deve ser carregado pelo menos 24 horas antes de ligar pela primeira vez.

PT

Instalar

Vida da bateria e alcance

Tempo de conversa e tempo de espera





Quando a bateria estiver completamente carregada, o tempo de conversa do seu SE435 é de aproximadamente 12 horas e o tempo de espera é de aproximadamente 150 horas.

Aviso de bateria fraca

O nível da bateria é mostrado no canto superior esquerdo da tela do aparelho. Quando o nível da bateria está fraco, o sensor de bateria fraca alerta sonoramente através de um ícone de bateria piscando.

Se a bateria ficar extremamente fraca, o telefone desliga automaticamente logo após o alerta e qualquer função em progresso não será salva.

Os níveis aproximados de força da sua bateriam são indicados como a seguir:



-  *Bateria completa* - 3 barras no ícone de bateria
-  *Bateria parcialmente carregada* - 2 barras no ícone de bateria
-  *Bateria fraca* - 1 barra no ícone de bateria
-  *Bateria completamente descarregada* - 0 barras no ícone de bateria

Aviso de fora de alcance

O alcance interno e externo do telefone é de no máximo 50 metros e 300 metros respectivamente. Quando o aparelho se move além do alcance de operação, o ícone da antena  irá piscar.

Configurar o seu SE435

Antes de usar o seu SE435, você precisa configurar de acordo com o país de uso. Após carregar por alguns minutos, a tela de BEM-VINDO é exibida. Siga estes passos para configurar o seu telefone:

1. Pressione **OK** para exibir a lista de países.
2. Pressione  para descer até o seu país.
3. Pressione **OK** para selecionar o país.
4. Pressione  para procurar pela sua operadora (se necessário).
5. Pressione **OK** novamente para confirmar a sua seleção.
6. As configurações de linha e idioma padrão do menu para o país selecionado são configuradas automaticamente.



Você ainda pode fazer ligações ou receber chamadas sem definir a sua seleção de país.

Dependendo do seu país, a tela de BEM-VINDO pode não aparecer. Neste caso você não precisa selecionar as configurações de país/operador/idioma.

Instalar

PT

Ajustar data e horário

1. Pressione .
2. Desça  para Relógio e pressione **OK**.
3. Pressione **OK** para selecionar Data/Hora.
4. Insira o horário atual (HH:MM) e a data (DD/MM/AA) e pressione **OK**.

AVISO Se o seu telefone estiver conectado a linha ISDN com um adaptador, a data & horário pode ser atualizada após cada chamada. A disponibilidade da atualização de data & horário é dependente da sua operadora. Cheque a configuração de data e horário do seu sistema de ISDN, ou entre em contato com o seu provedor de rede.

Agora, você está pronto para usar o telefone.

Operações básicas do seu SE435

Fazer uma ligação

Insira o número do telefone (máximo 24 dígitos) e pressione  para discar o número.

Para detalhes, por favor consulte "Fazer uma Ligação" na página 18.

Responda ou termine uma chamada

Pressione a tecla  para responder uma chamada.

Pressione a tecla  para terminar uma chamada.

Para detalhes, por favor consulte "Responder uma Chamada" e "Terminar uma chamada" na página 19.

Desligar/Ligar o aparelho

Pressione e segure por 5 segundos a tecla  para desligar o aparelho no modo de espera.

Pressione a tecla  para ligar o aparelho.

Travar/destravar teclado

Pressione e segure  por 2 segundos para bloquear ou desbloquear o teclado no modo de espera.

Procurando

A função de procurar permite a você localizar um aparelho perdido se ele estiver no alcance e tiver com baterias.

Pressione a tecla  na base até que o aparelho comece a tocar.

Assim que for encontrado, pressione a tecla  para finalizar a procura.

PT

Instalar

Modo de espera

Se o aparelho estiver ocioso por 30 segundos no modo de configuração, modo de revisão, modo de edição, etc. ele irá retronar automaticamente para o modo de espera. Ele também retorna ao modo de espera automaticamente quando o aparelho for colocado de volta na estação base.

Luz da tela e do teclado

A luz do LCD permanece acesa por 20 segundos após cada ativação, como chamadas de entrada, teclas pressionadas, retirar o aparelho da base, etc. A cõr da luz do LCD é âmbar.

Para detalhes, consulte "Luz de Fundo" na página 40.

LED de evento

O LED de evento do seu aparelho pisca quando houver um novo evento como uma nova chamada, um novo SMS, nova mensagem de voz ou nova mensagem na sua secretária eletrônica.

Inserção de texto e número

Tecla	Tarefa
	espaço 1 @ _ # = < > () & £ \$ ¥ [] { } ▣ §
	a b c 2 à ä ç å æ
	d e f 3 é è Δ Φ
	g h i 4 ì Γ
	j k l 5 Δ
	m n o 6 ñ ò ö
	p q r s 7 β Π Θ Σ
	t u v 8 ù ü
	w x y z 9 ø Ω Ξ Ψ
	. 0 , / ; “ ‘ ! i ? * + - % \ ^ -

Por exemplo, para inserir o nome "Philips":

1. Pressione uma vez: P
2. Pressione duas vezes: Ph
3. Pressione três vezes: Phi
4. Pressione três vezes: Phil
5. Pressione três vezes: Phili
6. Pressione uma vez: Philip

Instalar

PT

7. Pressione  quatro vezes: Philips

O padrão é a primeira letra de cada palavra ser maiúscula. Pressione  para alterar entre maiúsculas e minúsculas.

Configuração dos Padrões

Volume do toque	Médio
Volume do fone	Volume 3
Volume do alto falante	Volume 3
Bip da tecla	Ligado
Atendimento automático	Desligado
Desligamento automático	Ligado
Modo Babysit	Desligado
Relógio do alarme	Desligado
Modo de barramento	Desligado
Recepção SMS	Ligado
PIN master	0000
Secretária Eletrônica	
Modo de resposta	Resp. & Rec.
Número de toques antes de responder	4
Mensagens de saída	Preferido para modo de Resp. & Rec.
Tela da estação base	Ligado com nível padrão do alto falante
Tela do aparelho	Desligado
Alto falante da base	Nível 5
Acesso remoto	Desativado

PT

Chamada

Fazer uma ligação



Pré-discagem

1. Insira o número de telefone (máximo 24 dígitos).
2. Pressione a tecla  para discar o número.

Discagem direta





1. Pressione a tecla  ou  para acionar a linha.
2. Insira o número do telefone.

Ligar a partir da lista de rediscagem

1. Pressione a tecla  no modo de espera.
2. Descer  até um contato na lista de rediscagem.
3. Pressione a tecla  para discar o número.



DICA O aparelho armazena os últimos 10 números discados. O último número discado irá aparecer primeiro na lista de rediscagem. Se o número de rediscagem for maior do que 13 dígitos, pressione  para visualizar os dígitos restantes. Se o número de rediscagem estiver de acordo com um contato na agenda, o nome será mostrado.



Ligar através do registro de chamadas

1. Pressione  no modo de espera.
2. Pressione  e desça  até um contato no registro de chamadas.
3. Pressione a tecla  para discar o número.

Você precisa se registrar no serviço de Identificação de Chamada para permitir a visualização do número ou nome do registro de chamada. Consulte "Registro de Chamada" na página 26 para detalhes.

Chamar a partir da agenda

1. Pressione  no modo de espera.
2. Desça  até uma inserção na agenda.
3. Pressione a tecla  para discar o número.

DICA Ao invés de descer  para navegar pelos contatos da agenda, você pode pressionar a tecla numérica correspondente a primeira letra do contato que você deseja localizar. Por exemplo, pressionar  irá exibir os contatos iniciando com A. Pressione  novamente e irá mostrar os contatos iniciados com B, etc...

Chamada

PT

Responder uma Chamada

Quando o telefone toca, pressione a tecla .

Atendimento Viva-voz

Quando o telefone tocar, pressione a tecla .

Chamadas de entrada têm prioridade sobre outros eventos. Sempre que houver uma chamada de entrada, outros status em progresso como configuração de telefone, navegação no menu, etc. será cancelada.

DICA Se o modo *Atend. Auto* (consulte a página 38) estiver ativado, você pode facilmente retirar o aparelho da sua estação base para responder a chamada. Esta função está desativada por padrão.

AVISO Quando o aparelho tocar durante uma chamada de entrada, por favor não segure o aparelho muito perto do seu ouvido, o toque pode danificar a sua audição.

Terminar uma chamada

Pressione a tecla .

A duração da chamada será exibida na tela do aparelho por cinco segundos.

DICA Se o modo de *Deslig. Auto* (consulte a página 38) estiver ativado, você pode simplesmente posicionar o aparelho de volta na sua estação para terminar a chamada. Esta função é ativada por padrão.



Chamada em progresso

As seguintes opções estão disponíveis durante a chamada:

Ajustar volume do fone

1. Pressione  para selecionar de Volume 1 até Volume 5.

Mudo/cancelar mudo do aparelho

1. Durante uma chamada, pressione  para desligar o microfone para que seu correspondente não possa ouvir você.
2. Pressione  novamente para ligar o microfone.

Modo alto falante

1. Pressione a tecla  para ativar o modo viva voz.

PT

Chamada

2. Pressione a tecla  para retornar ao modo normal.

AVISO A ativação do viva-voz pode aumentar o volume repentinamente do fone. Tenha certeza que o aparelho não esteja muito perto do seu ouvido.

Ajustar volume do viva-voz



1. Pressione a tecla  para selecionar entre Volume 1 até Volume 5.

Intercom

Esta função está disponível apenas quando existir pelo menos 2 aparelhos registrados. Ele permite que você faça ligações internas gratuitas, transferências externas, chamada de um aparelho para outro e usar a opção de conferência.



Intercom em outro aparelho

Para permitir o uso desta função de intercomunicação você deve ter pelo menos 2 aparelhos registrados na sua estação base (consulte a página 43 "Para registrar aparelho adicional").



1. Pressione  no modo de espera.
2. O Intercom é estabelecido imediatamente se houverem apenas 2 aparelhos registrados. Se houverem mais de 2 aparelhos registrados, o número de aparelhos disponíveis para Intercom será mostrado. Pressione **OK** para chamar todos os aparelhos ou pressione o número do aparelho para selecionar um específico, ex. pressione  para chamar aparelho número 2.

If Se o aparelho não estiver dentro do alcance SE430/435, esta função pode não estar disponível.

Transferir chamada externa para outro aparelho

1. Pressione a tecla  para colocar a chamada externa em espera (aquele que telefonou não conseguirá ouvi-lo).
2. O Intercom é estabelecido imediatamente se houverem apenas 2 aparelhos registrados. Se houverem mais de 2 aparelhos registrados, o número de aparelhos disponíveis para Intercom será mostrado. Pressione **OK** para chamar todos os aparelhos ou pressione o número do aparelho para selecionar um específico, ex. pressione  para chamar aparelho número 2.
O aparelho chamado irá tocar.

Se não houver resposta do aparelho chamado, pressione a tecla  para continuar a chamada externa.

3. Pressione a tecla  no aparelho chamado para responder a chamada interna, onde ambos aparelhos internos podem se comunicar.
4. Pressione a tecla  no primeiro aparelho para transferir a chamada externa para o aparelho chamado.

Altere entre uma chamada interna e uma chamada externa





1. Pressione a tecla  uma vez para alterar entre uma chamada interna e uma chamada externa.

Chamada

PT

Conferência em três pessoas



A função de conferência permite que uma chamada externa seja compartilhada em dois aparelhos (em intercom). As três partes podem dividir a conversa e não há necessidade de inscrição em serviço de rede.

1. Pressione  para colocar a chamada externa em espera (aquele que telefonou não conseguirá ouvi-lo).
2. O Intercom é estabelecido imediatamente se houverem apenas 2 aparelhos registrados. Se houverem mais de 2 aparelhos registrados, o número de aparelhos disponíveis para Intercom será mostrado. Pressione **OK** para chamar todos os aparelhos ou pressione o número do aparelho para selecionar um específico, ex. pressione  para chamar aparelho número 2.
3. O aparelho chamado toca.
4. Pressione a tecla  no aparelho chamado para responder uma chamada interna, onde ambas chamadas internas podem conversar.
5. Segure a tecla  no primeiro aparelho para inserir uma terceira pessoa na conferência.

DICA Se o Modo Confer. estiver ativado (consulte a página 45), uma conferência em três pessoas é automaticamente estabelecida se um segundo aparelho tomar a linha quando já houver uma chamada externa em progresso.

Ligação em espera

Se você é assinante de algum serviço de Ligação em espera, o fone irá emitir um bip para informar que há uma segunda chamada de entrada. O número ou nome da segunda chamada também será mostrado se você for assinante do serviço de Identificação de Chamada (CLI). Entre em contato com o provedor de serviço de rede para maiores informações.

Para responder a segunda chamada, pressione  +  (pode ser diferente de acordo com a sua rede).

Identificação de Chamda



A Identificação de Chamda (CLI) é um serviço especial que você pode assinar com a operadora da sua rede. Se você assinou o serviço CLI e a identidade da chamada não é negada, o número ou nome da pessoa chamando (se estiver na agenda) será exibido quando o telefone tocar para que você decida se atende ou não a ligação. Entre em contato com a sua operadora para maiores informações sobre este serviço.

PT





Agenda



Agenda



Novo Nome
Lista Nomes
Editar Nomes
Apagar Nomes
Apagar Tudo
Mem. Direta
Copiar do SIM
Transf. Agenda

O seu SE435 pode armazenar até 250 memórias de agenda, incluindo 9 memórias de acesso direto ( a ). Cada contato na agenda pode ter no máximo 24 dígitos para o número de telefone e 12 caracteres para o nome.



Acessar a agenda

1. Pressione  no modo de espera ou pressione  , desça  até a Agenda e pressione **OK**, desça  para a **Listar Nomes** e pressione **OK**.
2. Os contatos da agenda serão listados em ordem alfabética.
3. Pressione  para navegar pela agenda.

Para visualizar detalhes de nomes de uma agenda, pressione  .
Para discar um número da agenda, desça até o nome e pressione  .

DICA Ao invés de descer  para navegar pelos nomes da agenda, você pode pressionar a tecla numérica correspondente a primeira letra do nome que você gostaria de localizar. Por exemplo, ao pressionar  , os nomes que começam com A serão exibidos. Ao pressionar  novamente os nomes começando com B serão exibidos, etc.

Armazene um contato na agenda

1. Pressione  , desça  até a Agenda e pressione **OK**, pressione **OK** novamente para selecionar um **Novo Nome**.
2. Insira o nome do contato (máximo de 12 caracteres) e pressione **OK**.
3. Insira o número (máximo de 24 dígitos) e pressione **OK**.
4. Insira o número da caixa SMS e pressione **OK**.

A caixa SMS padrão é .
Para modificar, pressione **BACK** e então insira o número (0 a 9).

Agenda





PT

- Desça  para um grupo (<Sem Grupo>, <Grupo A>, <Grupo B>, <Grupo C>) e pressione **OK** para confirmar.
Um bip longo de confirmação será emitido.

Você pode designar contatos individuais para grupos específicos da sua escolha. Por exemplo, Grupo A contém números de todos os seus colegas de trabalho. Você também pode designar um toque específico para aquele grupo (consulte "Melodia de Grupos" na página 37). Se você é assinante do serviço de Identificação de Chamada, toda vez que alguém deste grupo ligar, você ouvirá uma melodia designada para aquele grupo.

DICA Você pode armazenar até 250 contatos na sua agenda. Você não pode armazenar novos contatos quando a memória estiver cheia. Neste caso você tem que apagar contatos existentes para fornecer espaço para os novos contatos.

Editar contato da agenda





- Pressione , desça  até **Agenda** e pressione **OK**, desça  até **Editar Nomes** e pressione **OK**.
- Desça  até o contato que você deseja editar e pressione **OK**.
- Pressione **BACK** para apagar as letras uma por uma, edite o nome e pressione **OK**.
- Pressione **BACK** para apagar os dígitos um por um, edite os números e pressione **OK**.
- Edite o número SMS e pressione **OK**.

O padrão da caixa SMS é 9.

Para modificar, pressione **BACK** e então insira o número (0 a 9).

- Desça  para um grupo (<Sem Grupo>, <Grupo A>, <Grupo B>, <Grupo C>) e pressione **OK** para confirmar.
Um bip longo de confirmação é emitido.

Apague um contato da agenda

- Pressione , desça  para **Agenda** e pressione **OK**, desça  para **Apagar Nomes** e pressione **OK**.
- Desça  para o contato que você deseja apagar e pressione **OK**.
Um longo bip de confirmação é emitido.

Apague todos os contatos da agenda

- Pressione , desça  para **Agenda** e pressione **OK**, desça  para **Apagar Tudo** e pressione **OK**.
- Pressione **OK** novamente para confirmar.
Um longo bip de confirmação é emitido.

PT

Agenda

Armazene mem3ria de acesso direto

Voc3 pode armazenar at3 9 mem3rias de acesso direto (Teclas de [1] a [9]). Ao segurar as teclas durante o modo de espera, automaticamente o n3mero de telefone ser3 armazenado.

1. Pressione [☰], desça [↓] para Agenda e pressione OK, desça [↓] para Mem. Direta e pressione OK.
2. Selecione uma tecla (Tecla 1 a Tecla 9) e pressione OK. Se houver um n3mero armazenado nesta tecla, o n3mero/nome ser3 armazenado.
3. Se n3o houver n3mero armazenado para a tecla selecionada, ou se voc3 deseja alterar o n3mero atual, pressione OK e selecione Adicionar.
4. Pressione OK para exibir a lista da agenda e desça [↓] at3 o contato que voc3 deseja armazenar como mem3ria de acesso direto.
5. Pressione OK para confirmar.
Um longo bip de confirma33o 3 emitido.

Apague uma mem3ria de acesso direto

1. Pressione [☰], desça [↓] at3 Agenda e pressione OK, desça [↓] para Mem. Direta e pressione OK.
2. Selecione uma tecla (Tecla 1 a Tecla 9) e pressione OK.
3. Pressione OK novamente e desça [↓] para Apagar.
4. Pressione OK para confirmar.
Um longo beep de confirma33o 3 emitido.

Copie agenda do seu cart3o SIM

Esta fun33o permite a voc3 copiar a agenda do cart3o SIM para a agenda do aparelho.

1. Abra a bandeja do cart3o SIM e remova da esta33o base..

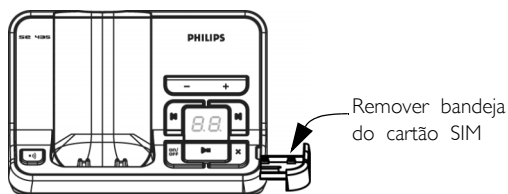

Agenda

PT

2. Coloque o cartão entre os pinos de retenção, com o microchip virado para baixo, até que ele encaixe.

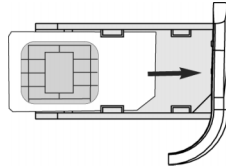

3. Coloque a bandeja do cartão SIM de volta na estação base e empurre até que ela trave.
4. No aparelho, pressione , desça até a Agenda e pressione **OK**, desça para Copiar do SIM e pressione **OK**.
5. Desça para Copiar Tudo ou Selec. Insc. Se você escolher Copiar Tudo então todos os contatos no cartão SIM serão copiados para a sua agenda. Se você escolher Selec. Insc. você pode navegar pelos contatos de cartão SIM e selecionar os que deseja copiar.
6. Pressione **OK** e confirme.
7. Insira o código PIN do cartão SIM (se necessário). O progresso de cópia será exibido na tela.
8. A mensagem Transferido! será exibida quando for bem sucedida.

O seu aparelho deve ler todos os padrões de conteúdo da agenda SIM. Se o aparelho não conseguir ler o cartão SIM, ou se nenhum cartão for localizado, a tela exibirá a mensagem de erro Sem Cartão SIM! e retornará ao menu anterior.

DICA Você pode pressionar **BACK** a qualquer momento para cancelar o processo.

Transferir agenda

Esta função permite transferir a agenda de um aparelho para outro quando houver pelo menos 2 aparelhos registrados na sua estação base.

1. Pressione , desça para Agenda e pressione **OK**, desça para Transf. Agenda e pressione **OK**.
2. Os números do aparelho que estão disponíveis para transferência serão exibidos. Se houver mais de 2 aparelhos, você pode descer para selecionar um aparelho específico.
3. Pressione **OK** para confirmar.
4. O aparelho recebendo chamada exibirá a mensagem Transferir do aparelho X.
5. Para aceitar a transferência da agenda, pressione **OK** no aparelho receptor; para rejeitar a transferência, pressione **BACK**.
6. A mensagem Transferido! será exibida até o término bem sucedido.

PT





Registro de Chamada

O registro de chamada armazena até 50 contatos. Se você assinou o serviço de Identificação de Chamada (CLI), e a identidade da chamada não for bloqueada, o nome (ou número) da pessoa chamando será mostrado junto com o horário & data da ligação (se fornecido pela operadora). As chamadas (perdidas e recebidas) são exibidas em ordem cronológica com a ligação mais recente no topo da lista. Quando o registro de chamadas estiver vazio, a tela exibirá Lista Vazia.

Acessar o registro de chamada

1. Pressione  no modo de espera, pressione  para selecionar Registro Cham e desça  para visualizar os contatos.

Salvar contatos do registro de chamada na agenda





1. Pressione  no modo de espera, pressione  para selecionar o Registro Cham e desça  para selecionar um contato.
2. Pressione , desça  para Cop P/ Agenda e pressione **OK**.
3. Insira o nome e pressione **OK**.
4. Edite o número, se necessário, e pressione **OK**.
5. Edite o número da caixa SMS e pressione **OK**.

A caixa SMS padrão é 9.





Para modificar, pressione **BACK** e então insira o número (0 a 9).

6. Desça  para escolher um grupo (<Sem Grupo>, <Grupo A>, <Grupo B>, <Grupo C>) e pressione **OK** para completar.
Um longo beep de confirmação é emitido.

Apagar um contato do registro de entrada

1. Pressione  no modo de espera, pressione  para selecionar o Registro Cham e desça  para selecionar um contato.
2. Pressione  e desça  para Apagar.
3. Pressione **OK** para confirmar.
Um longo beep de confirmação é emitido.

Apagar todos os registros de chamada

1. Pressione  no modo de espera, pressione  para selecionar um Registro Cham.
2. Pressione  e desça  para Apagar Tudo e pressione **OK**.
3. Pressione **OK** novamente para confirmar.
Um longo beep de confirmação é emitido.





Registro de Chamadas

PT

Acessar a lista de rediscagem

Pressione a tecla  no modo de espera e desça  para visualizar os contatos.

Salvar um contato da lista de rediscagem na agenda





1. Pressione a tecla  no modo de espera e desça  para selecionar um contato.
2. Pressione  e desça  para Cop p/ Agenda e pressione **OK**.
3. Insira o nome e pressione **OK**.
4. Edite o número, se necessário, e pressione **OK**.
5. Edite o número da caixa SMS e pressione **OK**.

O padrão da caixa SMS é 9.



Para modificar, pressione **BACK** e então o número (0 a 9).

6. Desça  para selecionar um grupo (<Sem Nome>, <Grupo A>, <Grupo B>, <Grupo C>) e pressione **OK** para completar.
Um longo beep de confirmação é emitido.

Apagar um número da lista de rediscagem

1. Pressione  no modo de espera e desça  para selecionar um contato.
2. Pressione  e desça  para Apagar.
3. Pressione **OK** para confirmar.
Um longo beep de confirmação é emitido.

Apagar a lista de rediscagem

1. Pressione  no modo de espera.
2. Pressione  e desça  para Apagar Tudo e pressione **OK**.
3. Pressione **OK** novamente para confirmar.
Um longo beep de confirmação é emitido.

PT

SMS

SMS

Escrever SMS
Entrada
Rascunho
Conf. SMS

SMS significa Serviço de Mensagem Curta (em inglês: Short Message Service). Para usar este benefício você deve se registrar no serviço de Identificação de Chamadas (CLI) juntamente com o serviço de SMS da sua operadora. Mensagens SMS podem ser enviadas com o telefone (celular ou linhas fixas compatíveis), no caso de ter assinado os serviços de CLI e SMS.



As configurações de fábrica do seu SE 435 correspondem a principal operadora nacional. Se você deseja enviar ou receber mensagens SMS através de outra operadora, você deve ajustar os números correspondentes (consulte a página 34).



Você pode criar até 10 caixas de SMS (Caixa 0 a Caixa 9) e proteger cada caixa com uma senha.

O seu SE435 pode armazenar até 25 mensagens SMS (20 SMS na caixa de entrada e 5 SMS na caixa de rascunho) compartilhado por todas as caixas SMS e com o comprimento máximo de cada mensagem de 160 caracteres.

Para enviar e receber mensagens SMS, deve haver pelo menos uma caixa SMS. A Caixa 0 sem senha é criada pelo padrão. Para maiores informações, por favor consulte a "Caixa SMS" na página 33.

Escrever e enviar novas SMS

1. Pressione , pressione **OK** para selecionar SMS e pressione **OK** novamente para Escrever SMS.
2. Desça  para a caixa SMS (Caixa 0 a Caixa 9) e pressione **OK** para inserir a senha.
3. Insira a senha (se necessário) e pressione **OK**.

Tecla	Operação
	Pressione para mover o cursor para esquerda 1 posição. Pressione e segure para pular para o 1.º caractere/dígito.
	Pressione para mover o cursor para direita 1 posição. Pressione e segure para pular para o último caractere/dígito.
Tecla Flexível BACK	Pressione para apagar o caractere/dígito anterior. Pressione para retornar ao menu anterior se não houverem caracteres/dígitos na tela de entrada. Segure para apagar todos os caracteres/dígitos.

SMS

PT

4. Insira o texto e pressione **OK** (consulte "Inserção de texto e de número" na página 16)

Você pode inserir até 160 caracteres para uma SMS.

Se você receber uma chamada enquanto estiver escrevendo uma SMS, a operação será interrompida. Entretanto, o seu SMS será salvo na caixa de Rascunho. Para recuperar, vá para a caixa de Rascunho no seu menu de SMS (consulte a página 31).

5. Insira o número do telefone do destinatário e pressione **OK**, ou pressione para navegar pela lista e escolher um número de telefone e pressione **OK**.
6. Insira o número da caixa de destino diretamente ou desça para a caixa desejada (Caixa 0 a Caixa 9) e pressione **OK**.

Por padrão, a caixa de destino é 9 (a caixa de destino padrão depende do seu país).

7. Pressione **OK** para enviar a mensagem e desça para Salvar Rasc., salve a mensagem na Rascunho e pressione **OK**.
8. Se você selecionar **Enviar**, a mensagem será enviada imediatamente. A mensagem SMS Enviado! será exibida se ela for enviada com sucesso.

Se a mensagem não for enviada com sucesso, a tela irá exibir SMS N Enviada! e a mensagem será salva na caixa de Rascunho.

CUIDADO Ao escrever a sua SMS, se nenhuma tecla for pressionada por 60 segundos, o aparelho retorna ao modo de espera. A mensagem editada será automaticamente salva na caixa de Rascunho.

Caixa de Entrada

As mensagens na caixa de entrada são listadas de acordo com o momento de recebimento, com a mais nova aparecendo antes. A Entrada pode armazenar até 20 mensagens (compartilhada entre Caixa 0 e Caixa 9). Toda vez que um SMS for recebido você será comunicado com um bip (consulte cada "Toque SMS" na página 37) e a tela exibirá o número de novas mensagens recebidas. Se o LED estiver ativado, o LED de evento irá piscar até que o SMS tenha sido visualizado .

AVISO Quando a caixa de mensagem estiver cheia, você não poderá receber novas mensagens. Neste caso você precisa apagar algumas mensagens antigas para receber novas.



Visualizar mensagens na caixa de entrada

1. Pressione , pressione **OK** para selecionar SMS, desça para Entrada e pressione **OK**.
2. Desça para o número da sua caixa desejada e pressione **OK**.
3. Insira a senha e pressione **OK** (A senha não é exigida para a Caixa 0).

PT

SMS

- Navegue pela lista de mensagens SMS e selecione a mensagem que você deseja ler. A lista de mensagem será exibida com o telefone do remetente ou nome correspondente (se o número estiver de acordo com o registro da agenda).
- Pressione **OK** para visualizar o conteúdo da mensagem.

DICA Ao ler uma SMS, pressione  para descer para a próxima coluna ou anterior, ou pressione  para visualizar o número do remetente e a data e horário de recebimento.

- Ao visualizar o conteúdo da mensagem você pode pressionar  para acessar as seguintes opções:



Responder	Enviar uma resposta ao remetente da mensagem
Editar	Encaminhar a mensagem para outro recipiente
Cop p/ Agenda	Salva o número do remetente na sua agenda
Apagar	Apaga a mensagem selecionada
Apagar Tudo	Apaga todas as mensagens da Entrada

- Para retornar ao menu SMS, pressione .



Pressionar a tecla  enquanto estiver visualizando o conteúdo/número do remetente/data/horário da mensagem irá cancelar a função SMS e discar o número de telefone do remetente.

Pressione  para retornar a lista de mensagem da Caixa de Entrada.



Responder a uma mensagem da Caixa de Entrada

- Ao visualizar o conteúdo da mensagem, pressione  para visualizar as opções do menu da Entrada.
- Desça  para Responder e pressione **OK** para iniciar a edição.
- Após editar, pressione **OK** para confirmar a mensagem.
- Consulte os passos de 5 a 7 em "Escrever e enviar novas SMS" na página 28 para enviar a mensagem e selecione Salvar Rasc. para salvar a mensagem na caixa de Rascunho.

Encaminhar uma mensagem da Caixa de Entrada

- Ao visualizar o conteúdo da mensagem, pressione  para visualizar as opções do menu da Entrada.
- Desça  para Editar e pressione **OK** para iniciar a edição do que desejar.
- Após editar, pressione **OK** para confirmar a mensagem.
- Consulte os passos de 5 a 7 em "Escrever e enviar novas SMS" na página 28 para enviar mensagens ou selecione Salvar Rasc. para salvar a mensagem na caixa de Rascunho.

Salvar número de telefone do remetente na agenda

- Ao visualizar o conteúdo da mensagem, pressione  para visualizar as opções do menu da Entrada.
- Desça  para Cop p/ Agenda e pressione **OK**.
- Insira o nome deste novo contato e pressione **OK**.
- Para confirmar o número, pressione **OK** novamente.

SMS

PT



5. Edite o número da Caixa SMS e pressione **OK**.

A caixa SMS padrão é a 9.



Para modificar, pressione **BACK** e então o número (0 a 9).

6. Desça  para selecionar um grupo que você deseja assinalar para este contato.
7. Pressione **OK** para confirmar.
Um longo bip de confirmação é emitido e a tela retorna para exibição do conteúdo da mensagem.

Apagar uma mensagem na Caixa de Entrada

1. Ao visualizar o conteúdo da mensagem, pressione  para exibir as opções do menu da Entrada.
2. Desça  para **Apagar** e pressione **OK** para confirmar a exclusão.





Apagar todas as mensagens da Caixa de Entrada

1. Ao visualizar o conteúdo das mensagens, pressione  para exibir as opções do menu da Entrada.
2. Desça  para **Apagar Tudo** e pressione **OK**.
3. Pressione **OK** novamente para confirmar a exclusão.

Caixa de Rascunho



Além das mensagens SMS salvas como rascunho, todas as mensagens SMS que não forem enviadas com sucesso serão armazenadas automaticamente na Caixa de Rascunho. A Caixa de Rascunho pode armazenar até 5 mensagens.

Rever mensagens de rascunho

1. Pressione , pressione **OK** para selecionar SMS, desça  para Rascunho e pressione **OK**.
2. Desça  para o número da caixa selecionada e pressione **OK**.
3. Insira a senha e pressione **OK** (a senha não é exigida para a Caixa 0).
4. Navegue pela lista de mensagens SMS e selecione a mensagem que você deseja rever.
5. Pressione **OK** para visualizar o conteúdo da mensagem.
6. Ao visualizar o conteúdo da mensagem você pode pressionar  para acessar as seguintes opções:

Enviar	Envia a mensagem imediatamente
Editar	Edita a mensagem e envia ou salva como rascunho
Apagar	Apaga a mensagem
Apagar Tudo	Apaga todas as mensagens na caixa de Rascunho

Enviar mensagem da Caixa de Rascunho



1. Ao visualizar o conteúdo da mensagem, pressione  para exibir as opções do menu da Rascunho.
2. Pressione **OK** para **Enviar** a mensagem.
3. Pressione **OK** novamente para selecionar **Enviar** ou desça  para **Salvar Rasc.** para salvar a mensagem na caixa de Rascunho e pressione **OK**.

PT



SMS

4. Se você selecionar **Enviar**, a mensagem será enviada automaticamente. Um aviso **SMS Enviado!** será exibido se a mensagem for enviada com sucesso.



Editar uma mensagem de rascunho

1. Ao visualizar o conteúdo da mensagem, pressione  para exibir as opções do menu da caixa de Rascunho.
2. Desça  até **Editar** e pressione **OK** para iniciar a edição.
3. Após editar, pressione **OK** para confirmar a mensagem.
4. Consulte os passos de 5 a 7 "Escrever e enviar novas SMS" na página 28 para enviar a mensagem ou selecione **Salvar Rasc.** para sobrescrever a mensagem original na caixa de Rascunho.

Apagar mensagem de rascunho

1. Ao escrever o conteúdo de uma mensagem, pressione  para exibir as opções do menu Rascunho.
2. Desça  para **Apagar** e pressione **OK** para confirmar a exclusão.

Apagar todas as mensagens de rascunho

1. Ao visualizar o conteúdo da mensagem, pressione  para exibir as opções do menu da caixa de Rascunho.
2. Desça  para **Apagar Tudo** e pressione **OK**.
3. Pressione **OK** novamente para confirmar a exclusão.

Configurações de SMS

Este menu permite a você configurar o servidor para enviar e receber mensagens. O seu SE435 pode receber mensagens de 3 centrais de serviço.

Cada centro de serviço consiste de 2 números:

- Número de entrada
- Número de Saída



O comprimento máximo de um número de entrada/saída é de 24 dígitos.

Os números de entrada e saída do seu SE435 já estão configurados para funcionar com a operadora do seu país. Nós aconselhamos não modificar estas configurações. Para maiores detalhes, ou em caso de qualquer problema, consulte a sua operadora local.

Recepção de SMS

O seu SE435 pode receber mensagens SMS de outro telefone se você estiver registrado nos serviços de CLI e SMS da sua operadora local. Por padrão, a recepção SMS está configurada como **Ligado** para que você receba mensagens SMS.

Para ativar ou desativar a recepção de mensagens SMS

1. Pressione , pressione **OK** para selecionar SMS, desça  para **Conf. SMS** e pressione **OK**, pressione **OK** para selecionar **Recepção SMS**.
2. Desça  para **Ligado** ou **Desligado** e pressione **OK** para confirmar.

Mesmo se a recepção SMS estiver **Desligado**, você ainda pode enviar SMS.

SMS



PT

Caixa SMS

Para enviar e receber mensagens SMS, deve existir pelo menos 1 caixa SMS. A Caixa 0 sem senha é criada pelo padrão.

Você pode criar no máximo 10 caixas SMS (Caixa 0 a Caixa 9), e você também pode proteger cada caixa com uma senha.





Para criar uma nova caixa SMS

1. Pressione , pressione **OK** para selecionar SMS, desça  para Conf. SMS e pressione **OK**, desça  para selecionar Caixas SMS e pressione **OK**.
2. Pressione **OK** para selecionar Ad. NovaCaixa.
3. Insira o nome da caixa SMS (máximo de 12 caracteres) e pressione **OK**.
4. Insira uma senha de até 8 dígitos e pressione **OK**.
5. Insira a senha novamente e pressione **OK**.





Você pode escolher não usar senha. Se nenhuma senha for exigida, simplesmente pressione **OK** quando pedir a senha.

6. Insira o número da caixa SMS e pressione **OK**.
Se a senha de confirmação estiver correta, a nova caixa de SMS será criada. Um longo bip de confirmação é emitido e a tela retorna para a lista da caixa de SMS.

Para alterar a senha de uma caixa SMS

1. Pressione , pressione **OK** para selecionar SMS, desça  para Conf. SMS e pressione **OK**, desça  para Caixas SMS e pressione **OK**.
2. Desça  para a caixa SMS que você deseja alterar a senha e pressione **OK**.
3. Desça  para Alterar Senha e pressione **OK**.
4. Insira uma senha antiga e pressione **OK**.
5. Insira nova senha, pressione **OK** e insira a nova senha novamente para confirmação.
6. Pressione **OK** para confirmar a alteração de senha.

Para apagar uma caixa SMS



1. Pressione , pressione **OK** para selecionar SMS, desça  para Conf. SMS e pressione **OK**, desça  para Caixas SMS e pressione **OK**.
2. Desça  para a caixa SMS que você deseja apagar e pressione **OK**.
3. Desça  para Apagar Caixa e pressione **OK**.
4. Insira a senha (se necessário) e pressione **OK** para confirmar a exclusão da caixa.

Para alterar o número da caixa de uma caixa SMS

1. Pressione , pressione **OK** para selecionar SMS, desça  para Conf. SMS e pressione **OK**, desça  para Caixas SMS e pressione **OK**.



PT

SMS

2. Desça  para a caixa SMS que você deseja alterar o número e pressione **OK** .
3. Desça  para Alt Nr. Caixa e pressione **OK**.
4. Insira o novo número da caixa e pressione **OK** para confirmar a alteração de número.





Para ajustar o número de saída

Os números de entrada e saída do seu SE435 já estão configurados para funcionar na rede de seu país. Nós aconselhamos você a não modificar estas configurações. Para mais detalhes no case do problemas, por favor entre em contato com a sua operadora local.

1. Pressione , pressione **OK** para selecionar SMS, desça  para Conf. SMS e pressione **OK**.
2. Desça  para selecionar uma central SMS e pressione **OK**.
3. Pressione **OK** para selecionar Saída Nr.
4. Insira o número e pressione **OK**.

O comprimento máximo de um número de 24 dígitos.

Para ajustar um número de entrada





1. Pressione , pressione **OK** para selecionar um SMS, desça  para Conf. SMS e pressione **OK**.
2. Desça  para selecionar uma central SMS e pressione **OK** para confirmar.
3. Desça  até Entrada Nr. e pressione **OK**.
4. Insira o número e pressione **OK**.

O comprimento máximo do número de entrada é de 24 dígitos.

Central SMS padrão

O número padrão da central SMS é 1.





Para ajustar a central padrão SMS

1. Pressione , pressione **OK** para selecionar SMS, desça  para Conf. SMS e pressione **OK**, desça  para Ctrl Padrão e pressione **OK**.
2. Desça  para a central SMS que você deseja ajustar como central padrão e pressione **OK** para confirmar.

1o. toque

Quando esta função estiver ajustada para Desligado, o primeiro toque de uma chamada de voz não será ouvida. Isto é particularmente útil em países onde identificadores de chamada são enviados após o primeiro toque, portanto nenhum telefone da casa iria tocar ao receber uma mensagem.

Para ajustar o 1o. toque

1. Pressione , pressione **OK** para selecionar SMS, desça  para Conf. SMS e pressione **OK**, desça  para 1o. Toque e pressione **OK**.
2. Desça  para Ligado ou Desligado e pressione **OK** para confirmar.



Relógio & Alarme

PT

Relógio

Data/Hora
Alarme
Tone Alarme

Ajustar data e horário





1. Pressione , desça  para Relógio e pressione **OK**, pressione **OK** novamente para selecionar Data/Hora.
2. Insira o horário atual (HH:MM) e data atual (DD/MM/AA), e pressione **OK**.

Insira a data no formato Dia/Mês/Ano e o horário no formato 24 horas.

3. Um bip de confirmação é emitido e a tela retorna ao menu anterior.





Assim que o horário estiver ajustado, ele será memorizado mesmo se as baterias estiverem sido removidas do aparelho ou se houver falta de energia.

Ajustar Alarme

1. Pressione , desça  para Relógio e pressione **OK**, desça  para Alarme e pressione **OK**.
2. Desça  para Desligado, Uma vez or Diariamente e pressione **OK**.
3. Se você selecionou Uma vez ou Diariamente, insira o horário para o alarme e pressione **OK**. Um bip de confirmação é emitido e a tela retorna ao menu anterior.

O toque do alarme e ícone de alarme será exibido/emitido apenas por 1 minuto quando o horário do alarme chegar. Para deixar o alarme mudo, simplesmente toque qualquer tecla do aparelho.

Toque do alarme

1. Pressione , desça  para Relógio e pressione **OK**, desça  para Tone Alarme e pressione **OK**.
2. Desça  para a melodia desejada (Melodia 1, Melodia 2 ou Melodia 3) para tocar.
3. Pressione **OK** para ajustar o toque do alarme.



PT

Configurações Pessoais

Conf. Pessoal

Tone Fone
Nome Fone
Atend. Auto
Deslig Auto
Idioma
Modo Babysit
Luz de Fundo

Toques do Aparelho

Volume do Toque

Existem 5 opções de volume de toque (Silêncio, Baixo, Médio, Alto e Progressivo). O nível padrão é Médio.

Para ajustar o volume do toque

1. Pressione , desça para Conf. Pessoal e pressione **OK**, pressione **OK** para selecionar Tone Fone e pressione **OK** para selecionar Volume Toque.
2. Desça para o volume desejado e pressione **OK** para confirmar.
Um bip de confirmação é emitido e a tela retorna ao menu anterior.

Quando o modo Silêncio é ativado, o ícone é exibido na tela.

AVISO Quando o aparelho toca durante uma chamada de entrada, por favor não segure o aparelho muito perto do seu ouvido porque o toque pode danificar a sua audição.

Melodia do Toque

Existem 10 melodias de toques disponíveis no seu aparelho.

Para ajustar a Melodia do Toque

1. Pressione , desça para Conf. Pessoal e pressione **OK**, pressione **OK** para selecionar Tone Fone, desça para Melodia Toque e pressione **OK**.
2. Desça para a sua melodia desejada para tocá-la.
3. Pressione **OK** para selecionar a sua melodia de toque.
Um bip de confirmação é emitido e a tela retorna ao menu anterior.





Configurações Pessoais

PT

Melodia de Grupos

Para se beneficiar desta função, você deve se registrar no serviço de Identificação de Chamada. Consulte "Identificação de Chamada" na página 21.

Este menu permite a você selecionar e ajustar as melodias a tocar quando uma chamada externa de entrada de um contato com nome armazenado na sua agenda e fazer parte de um grupo. Você pode associar 1 melodia de toque para cada grupo.

Existem três grupos de agendas (Grupo A, B, C) disponíveis para você organizar os seus contatos. Cada grupo pode ser designado com uma única melodia.

Para configurar uma Melodia de Grupo

1. Pressione , desça para Conf. Pessoal e pressione **OK**, pressione **OK** para selecionar Tone Fone, desça para Grupo Melodia e pressione **OK**.
2. Desça para o grupo que você deseja configurar a melodia e pressione **OK**.
3. Desça para a melodia desejada para tocar.
4. Pressione **OK** para configurar a melodia do grupo.
Um bip de confirmação é emitido e a tela retorna para o menu anterior.

Bip principal

Um único bip é emitido quando uma tecla é pressionada. Você pode habilitar ou desabilitar este bip principal. Por padrão, o bip principal está Ligado.

Para ajustar a tecla Ligado/Desligado

1. Pressione , desça para Conf. Pessoal e pressione **OK**, pressione **OK** para selecionar Tone Fone, desça para Bip da Tecla e pressione **OK**.
2. Desça para Ligado ou Desligado e pressione **OK** para confirmar.
Um bip de confirmação é emitido e a tela retorna ao menu anterior.

Toque SMS

Um toque é emitido quando um novo SMS é recebido. Você pode habilitar ou desabilitar um toque SMS. Por padrão, o toque SMS está Ligado.

Para ajustar o toque SMS em Ligado/Desligado

1. Pressione , desça para Conf. Pessoal e pressione **OK**, pressione **OK** para selecionar Tone Fone, desça para Tone SMS e pressione **OK**.
2. Desça para Ligado ou Desligado e pressione **OK** para confirmar.
Um bip de confirmação é emitido e a tela retorna ao menu anterior.

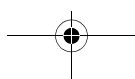



PT

Configurações Pessoais

Nome do Aparelho

Você pode escolher um nome para o aparelho e exibir o nome no modo de espera. O nome padrão do aparelho é PHILIPS.

Para renomear um aparelho





1. Pressione , desça  para Conf. Pessoal e pressione **OK**, desça  para Nome Fone e pressione **OK**.
2. Edite o nome do aparelho e pressione **OK** para confirmar.
Um bip de confirmação é emitido e a tela retorna ao menu anterior.

O comprimento máximo do nome do aparelho é de 12 dígitos.

Auto Atendimento

A função permite a você responder uma chamada automaticamente simplesmente retirando da estação base. Por padrão, a função de auto atendimento está Desligado.





Para configurar o modo de auto atendimento

1. Pressione , desça  para Conf. Pessoal e pressione **OK**, desça  para Atend. Automático e pressione **OK**.
2. Desça  para Ligado ou Desligado e pressione **OK**.
Um bip de confirmação é emitido e a tela retorna ao menu anterior.

Desligamento Automático

A função permite a você terminar uma ligação automaticamente simplesmente colocando o aparelho na estação base. Por padrão, a função de desligamento automático está Ligado.





Para configurar o modo de desligamento automático

1. Pressione , desça  para Conf. Pessoal e pressione **OK**, desça  para Deslig Auto e pressione **OK**.
2. Desça  para Ligado ou Desligado e pressione **OK** para confirmar.
Um bip de confirmação é emitido e a tela retorna ao menu anterior.

Idioma

O seu SE435 pode suportar diferentes idiomas de exibição.

Para alterar o idioma

1. Pressione , desça  para Conf. Pessoal e pressione **OK**, desça  para Idioma e pressione **OK**.
2. Desça  para o seu idioma desejado e pressione **OK**.
Um bip de confirmação é emitido e a tela retorna ao menu anterior.

Configurações Pessoais

PT



Modo Babá Eletrônica

Você deve ter 2 aparelhos registrado na sua estação base para poder usar esta função (consulte a página 43 "Para registrar aparelho adicional").

Esta função permite a você monitorar, por exemplo, o quarto do bebê. Posicione o aparelho no local a ser monitorado. Se o nível de som ao redor do microfone do aparelho exceder um certo nível, o aparelho liga para outro aparelho registrado na mesma estação base.

Para usar esta função você precisa ativá-lo (ex. no aparelho 1) e inserir o número do aparelho a ser chamado (ex. aparelho 2) no caso de haver barulho no local monitorado. Posicione o aparelho que está no modo Babá Eletrônica (ex. aparelho 1) no local a ser monitorado. Se o aparelho detectar um nível sonoro alto, ele irá automaticamente iniciar uma chamada interna para o aparelho selecionado (ex. aparelho 2).

Para ativar o modo Babá Eletrônica

1. Pressione , desça  para Conf. Pessoal e pressione **OK**, desça  para Modo Bêbê e pressione **OK**.
2. Insira o número do aparelho que você deseja ligar e pressione **OK** para ativar.





No modo Babysit, todas as teclas são desativadas, exceto a tecla . Modo Bêbê é exibido na tela quando esta função é ativada e o aparelho não pode fazer ou receber chamada.

Para desativar o Modo Bêbê

1. Pressione , selecione Desligado e pressione **OK**.

Luz de Fundo

Para ajustar a luz de fundo

1. Pressione , desça  para Conf. Pessoal e pressione **OK**, desça  para Luz de Fundo e pressione **OK**.
2. Desça  para confirmar Ligado ou Desligado e pressione **OK** para confirmar. Um bip de confirmação é emitido.

A luz de fundo é ativada quando houver uma chamada de entrada, nova mensagem, etc. Ao desativar a luz de fundo, o tempo de vida da bateria aumenta.

PT

Configurações Avançadas

Conf Avançada



Recorder Tmp
Modo Discar
Canc Chamada
Chamada bebê
Registro
Canc Registro
Alterar PIN
Reiniciar
Prefixo Auto
País
Modo Confer.







Tempo de Rediscagem

O tempo de rediscagem (ou espera de discagem) é o tempo de espera para que a linha desconecte após pressionar  ele pode ser ajustado para curto, médio ou longo.

O valor padrão de tempo de rediscagem ou de espera de discagem está pré-configurado no seu SE435 e deve ser o mais adequado para a rede de seu país, e portanto você não deve precisar alterar.

Para configurar o tempo de rediscagem

1. Pressione , desça  para Conf Avançada e pressione **OK**, pressione **OK** para selecionar o Recorder Tmp.
2. Desça  para Curto, Médio ou Longo e pressione **OK** para confirmar.
Um bip de confirmação é emitido e a tela retorna ao menu anterior.

A configuração é útil ao usar os serviços da rede. O uso de alguns serviços acessados com [ + ], [ + ], [ + ] (espera de chamada, encaminhar chamada...) irá depender da sua configuração do tempo de rediscagem. Por favor, entre em contato com a sua operadora para mais detalhes sobre isto.

Modo de Discagem





O valor padrão para o modo de discagem que é pré-definido para o seu SE435 deve ser o mais adequado para a rede do seu país, e portanto você não deve precisar trocá-la.

Existem 2 modos de discagem: Tone ou Pulso

Configurações Avançadas

PT

Para configurar o modo de discagem





1. Pressione , desça  para Conf Avançada e pressione **OK**, desça  para Modo Discar e pressione **OK**.
2. Desça  para Tone ou Pulso e pressione **OK** para confirmar.
Um bip de confirmação é emitido e a tela retorna ao menu anterior.

Bloqueio de Chamada





O bloqueio de chamada permite a você restringir aparelhos selecionados para que não façam ligações para um certo número de telefone. Você pode configurar até quatro diferentes números de bloqueio, cada número com até 4 dígitos.

Se você tiver modificado um PIN Master anteriormente e ele não for o padrão 0000, você terá que inserir o PIN Master antes de ativar ou desativar o modo de bloqueio de chamada, adicionar ou modificar um número de bloqueio.

Para ativar/desativar o modo de Bloqueio de Chamada

1. Pressione , desça  para Conf Avançada e pressione **OK**, desça  para Canc Chamada e pressione **OK**.
2. Insira o PIN Master e pressione **OK**.
3. Pressione **OK** para selecionar Modo Cancelar.
4. Desça  para Ligado ou Desligado e pressione **OK** para confirmar.
Um bip de confirmação é emitido e a tela retorna ao menu anterior.

Para modificar o número de Bloqueio de Chamada

1. Pressione , desça  para Conf Avançada e pressione **OK**, desça  para Canc Chamada e pressione **OK**.
2. Insira o PIN Master e pressione **OK** para confirmar.
3. Desça  para Cancelar Nr. e pressione **OK**.
4. Desça  para Número 1, Número 2, Número 3 ou Número 4 e pressione **OK**.
5. Insira no máximo 4 dígitos e pressione **OK** para confirmar.
Um bip de confirmação é emitido e a tela retorna ao modo de espera.

Se um número restrito for discado, a ligação não será completada. Quando isto acontece o telefone emite um toque de erro e retorna ao modo de espera.

PT

Configurações Avançadas





Chamada Babá Eletrônica

Quando ativado, a função Babá Eletrônica permite a você discar um número pressionando qualquer tecla no aparelho. Esta função é útil para acesso rápido aos serviços de emergência.

Você pode inserir até 24 dígitos para o número de Babá Eletrônica.

Se você tiver modificado um PINN Master anteriormente e ele não for o padrão 0000, você terá que inserir o PIN Master antes de ativar ou desativar o modo de Babá Eletrônica, adicionar ou modificar um número de Babá Eletrônica.



Para ativar o modo Babá Eletrônica

1. Pressione , desça  para Conf Avançada e pressione **OK**, desça  para Chamada bebê e pressione **OK**.
2. Insira o PIN Master e pressione **OK** para confirmar.
3. Pressione **OK** para selecionar o Modo.
4. Desça  para Ligado e pressione **OK** para confirmar.





Quando o Modo for ativado, mas o número de Babá Eletrônica não for configurado, o seu aparelho irá pedir um número.

5. Insira o número de Babá Eletrônica e pressione **OK** para confirmar.
6. Uma mensagem de confirmação será exibida na tela.

Para desativar o modo Babá Eletrônica

1. Segure  (quando o modo Chamada bebê já estiver sido ativado).
2. Desça  para Desligado e pressione **OK** para confirmar.

Para alterar o número Babá Eletrônica

1. Pressione , desça  para Conf Avançada e pressione **OK**, desça  para Chamada bebê e pressione **OK**.
2. Insira o PIN Master e pressione **OK** para confirmar.
3. Desça  para o Número e pressione **OK**.
4. O último número Babá Eletrônica armazenado é exibido (se houver algum).
5. Insira um número de Babá Eletrônica e pressione **OK** para confirmar.
Um longo bip de confirmação é emitido e a tela retorna ao menu anterior.

Configurações Avançadas

PT

Registro

Os procedimentos descritos abaixo são encontrados no seu aparelho SE435. Os procedimentos podem variar de acordo com o aparelho que você deseja registrar. Neste caso, consulte o fabricante do aparelho adicional.



Aparelhos adicionais devem ser registrados na unidade base antes de poder usá-lo. Até 5 aparelhos podem ser registrados na estação base.

O PIN Master é exigido para que você possa registrar ou cancelar registro do aparelho. O PIN padrão é 0000.

Para registrar aparelho adicional

1. Na estação base, pressione e segure a tecla  por 3 segundos no modo de espera. Então o procedimento de registro tem que ser feito dentro de 1 minuto.

Dentro de 1 minuto, a estação base pode aceitar o registro de um aparelho. Se nenhuma tecla for pressionada dentro de 10 segundos, o procedimento de registro será cancelado.

2. No mesmo momento, pressione  no aparelho, desça  para Conf Avançada e pressione **OK**, desça  para Registro e pressione **OK**.
3. Insira o PIN Master e pressione **OK** para iniciar o registro .



Se a base for encontrada e o PIN estiver correto, o aparelho sem uso será mostrado e você pode selecionar um número de aparelho inserindo diretamente.

Se o PIN estiver incorreto, PIN Incorreto será exibido e o aparelho volta ao modo de espera.

Um longo tone de confirmação é emitido para indicar um registro bem sucedido e a tela retorna ao menu anterior.

Cancelar registro

Para cancelar o registro de um aparelho

1. Pressione , desça  para Conf Avançada e pressione **OK**, desça  para Canc Registro e pressione **OK**.
2. Insira o PIN Master e pressione **OK** para confirmar.
3. Pressione o número do teclado correspondente ao aparelho que você deseja cancelar o registro.

Se não houver tecla pressionada dentro de 15 segundos, o procedimento de cancelamento de registro será cancelado e o aparelho retorna ao menu anterior.

Um longo bip de confirmação é emitido para indicar cancelamento de registro bem sucedido e a tela exibe S/ Regist.



PT

Configurações Avançadas

Alterar PIN Master

O PIN Master é usado para configurar números de bloqueio de chamadas/Babá Eletrônica e para registrar/cancelar o registro dos aparelhos. O PIN Master padrão é 0000. O tamanho do PIN é de 4 dígitos. Este PIN também é usado para proteger as configurações do seu aparelho. O seu aparelho irá perguntar sempre que um PIN é exigido.

Para alterar o PIN Master

1. Pressione , desça  para Conf Avançada e pressione **OK**, desça  para Alterar PIN e pressione **OK**.
2. Insira o PIN Master atual e pressione **OK** para confirmar. O PIN inserido será mostrado como asterisco (*) na tela.



Se um PIN incorreto for inserido, a mensagem, Pin Incorreto será exibida e a tela retorna ao modo de espera.

3. Insira um novo PIN e pressione **OK**.
4. Insira um novo PIN novamente e pressione **OK** para confirmar a alteração do PIN. Um toque de confirmação é emitido, a mensagem Novo PIN Arm. aparece e a tela retorna ao menu anterior.

Se o PIN Master for modificado, você deverá inserir o PIN Master antes de modificar as configurações de Bloqueio de Chamada e de Babá Eletrônica.

Reiniciar Unidade

Reiniciar unidade para configurações padrão

1. Pressione , desça  para Conf Avançada e pressione **OK**, desça  para Reiniciar e pressione **OK**.
2. Pressione **OK** para confirmar.
3. Insira o PIN Master e pressione **OK**.
4. Um bip de confirmação é emitido e a unidade é reiniciada para sua configuração padrão (Consulte "Configuração dos Padrões" na página 17).

O modo BEM-VINDO aparece novamente após reinício master.



Configurações Avançadas

PT

Prefixo Auto

O tamanho máximo de cada prefixo é de 5 dígitos. Assim que o número estiver ajustado, ele será inserido automaticamente no início de cada número que for discado.



Para configurar um número de prefixo automático

1. Pressione , desça  para Conf Avançada e pressione **OK**, desça  para Prefixo Auto e pressione **OK**.
2. O último número de prefixo armazenado automaticamente é exibido (se houver).
3. Insira o número e pressione **OK** para confirmar.
Um bip de confirmação é emitido e a tela retorna ao menu anterior.

Configurações de País

A disponibilidade deste menu depende do seu país.

Você pode selecionar outro país diferente do escolhido durante o modo Bem-Vindo.

1. Pressione , desça  para Conf Avançada e pressione **OK**, desça  para País e pressione **OK**.
2. Insira o PIN Master e pressione **OK** para confirmar.

Você precisa inserir o PIN Master mesmo se o seu PIN for 0000 (padrão PIN).

3. Desça  para o país de sua escolha e pressione **OK** para confirmar.





Assim que o país for selecionado, as configurações padrões da linha para o país selecionado serão aplicadas automaticamente ao telefone. (ex. tempo de rediscagem, modo de discagem, idioma, etc).

Modo Conferência

Quando o modo de conferência estiver ativado, você pode iniciar uma conferência em três pessoas com um segundo aparelho registrado na sua estação base automaticamente se o segundo aparelho usar a linha quando houver chamadas externas em progresso.

A configuração padrão para este modo é Desligado.

Para ativar/desativar o modo de conferência

1. Pressione , desça  para Conf Avançada e pressione **OK**, desça  para Modo Confer. e pressione **OK**.
2. Desça  para Ligado ou Desligado e pressione **OK** para confirmar.
Um bip de confirmação é emitido e a tela retorna ao menu anterior.

PT

Serviços de Rede

Serv. Online

Encam. Cham.
 Enc Cham. Oc.
 EncChamS/Resp
 Caixa Postal
 Retornar Cham
 Canc Retcham
 Reter ID





O menu oferece um meio conveniente de acessar, ativar ou desativar alguns serviços de rede que são dependentes de registro. Entre em contato com a sua operadora para maiores informações sobre estes serviços. .

O número padrão e valores que são pré-definidos no seu SE435 são os mais adequados para a rede do país, e portanto você não deve precisar trocá-lo.





Encaminhar Chamada

Existem 3 opções de envio de chamada disponíveis: Encaminhar Chamada Incondicionalmente, Quando Ocupado e Sem Resposta.

Configurar número para encaminhar chamada

1. Pressione , desça  para Serv. Online e pressione **OK**.
2. Desça  para o tipo de opção de encaminhamento de chamada que você deseja configurar (Encam. Cham. / Enc Cham Oc. / EncChamS/Resp) e pressione **OK**.
3. Desça  para Config e pressione **OK** para inserir o número de encaminhamento.
4. Pressione **OK** para confirmar.

Ativar o Encaminhamento de Chamada





1. Pressione , desça  para Serv. Online e pressione **OK**.
2. Desça  para o tipo de opção de encaminhamento de chamada que você deseja ativar (Encam. Cham. / Enc Cham Oc. / EncChamS/Resp) e pressione **OK**.
3. Pressione **OK** para selecionar Ativar.
4. A série de números para este serviço selecionado será discada.
5. Quando o número for discado, pressione  para retornar ao modo de espera.

Quando esta função estiver ativada, dependendo da opção de encaminhamento de chamada que você configurou, as suas chamadas de entrada serão encaminhadas ao número de sua escolha.

Serviços de Rede

PT





Desativar o Encaminhamento de Chamada

1. Pressione , desça  para Serv. Online e pressione **OK**.
2. Desça  para o tipo de opção de encaminhamento de chamada que você deseja (Encam. Cham. / Enc Cham Oc. / EncChamS/Resp) e pressione **OK**.
3. Desça  para Desativar e pressione **OK** para confirmar.
4. A série de números para o serviço selecionado será discada.
5. Quando o número for chamado, pressione  para retornar ao modo de espera.







Mensagem de Voz

Esta função permite deixar uma mensagem de voz quando você não puder ou não quiser atender a ligação. A disponibilidade desta função depende do seu país e do seu registro na operadora. Custos normalmente são aplicados para o acesso de mensagens quando estas forem armazenadas pela sua operadora e não no aparelho. Entre em contato com a sua operadora para mais informações sobre esta função.

Configurar o Número de Mensagem de Voz





1. Pressione , desça  para Serv. Online e pressione **OK**, desça  para Caixa Postal e pressione **OK**.
2. Desça  para Caixa Postal 1 ou Caixa Postal 2 e pressione **OK**.
3. Desça  para Config e pressione **OK**.
4. Modifique o número de mensagem de voz e pressione **OK**.

Ativar Mensagem de Voz

1. Pressione , desça  para Serv. Online e pressione **OK**, desça  para Caixa Postal e pressione **OK**.
2. Desça  para Caixa Postal 1 ou Caixa Postal 2 e pressione **OK**.
3. Desça  para Ativar e pressione **OK**.
4. A série de números para o seu serviço de mensagem de voz será discada.
5. Quando o número for discado, pressione  para retornar ao modo de espera.

Retornar Chamada





Configurações

1. Pressione , desça  para Serv. Online e pressione **OK**, desça  para Retornar Chamada e pressione **OK**.
2. Desça  para Config e pressione **OK**.
3. Insira o número exigido para retorno de chamada e pressione **OK**.

PT





Serviços de Rede

Ativar Retorno de Chamada





1. Pressione , desça  para Serv. Online e pressione **OK**, desça  para Retornar Cham e pressione **OK**.
2. Pressione **OK** para selecionar Ativar.
3. A série de números para o serviço selecionado será discada.
4. Quando o número for discado, pressione  para retornar ao mod o de espera.

Cancelar Retorno de Chamada

Configuração





1. Pressione , desça  para Serv. Online e pressione **OK**, desça  para Canc RetCham e pressione **OK**.
2. Desça  para Config e pressione **OK**.
3. Insira o número exigido para cancelar o retorno de chamada e pressione **OK**.

Ativar o retorno de Chamada





1. Pressione , desça  para Serv.Online e pressione **OK**, desça  para Canc RetCham e pressione **OK**.
2. Pressione **OK** para selecionar Ativar.
3. A série de números para o serviço selecionado será discada.
4. Quando o número for discado, pressione  para retornar ao modo de espera.

Reter ID





Configuração

1. Pressione , desça  para Serv.Online e pressione **OK**, desça  para Reter ID e pressione **OK**.
2. Desça  para Config e pressione **OK**.
3. Insira o número exigido para retenção de ID e pressione **OK**.

Ativar retenção de ID

1. Pressione , desça  para Serv. Online e pressione **OK**, desça  para Reter ID e pressione **OK**.
2. Pressione **OK** para selecionar Ativar.
3. A série de números para o serviço selecionado será discada.
4. Quando o número for discado, pressione  para retornar ao modo de espera.

Desativar Retenção de ID

1. Pressione , desça  para Serv. Online e pressione **OK**, desça  para Reter ID e pressione **OK**.
2. Desça  para Desativar e pressione **OK** para confirmar.
3. A série de números para o serviço selecionado será discada.
4. Quando o número for discado, pressione  para retornar ao modo de espera.

Secretária Eletrônica do Telefone

PT

Secret Elet

- Play
- Apagar Tudo
- Grav Memo
- Modo Resp.
- Resp. Lig/Desl
- Configurações
- Idioma de Voz

O seu SE435 possui uma secretária eletrônica que grava chamadas não atendidas, quando ativada. A secretária eletrônica pode armazenar até 99 mensagens e no máximo 15 minutos de gravação.



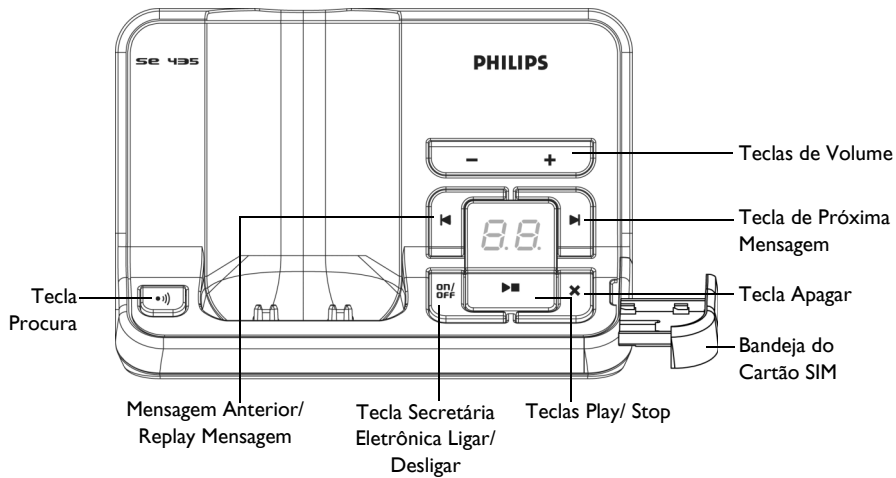

Teclas de controle da secretária eletrônica na estação base do seu SE435



	Procurar aparelho. Segure para iniciar o registro.
	Segure para Ligar/Desligar a secretária eletrônica.
	Aumentar o volume do fone durante playback. Reduzir volume do fone durante playback.



PT







Secretária Eletrônica do Telefone



	Apagar mensagem atual durante playback. <i>Segurar</i> para apagar todas as mensagens quando a secretária eletrônica estiver em modo de espera (mensagens não lidas não serão apagadas).
	Tocar mensagens do telefone (a primeira gravada será tocada primeiro).
	Ir para a mensagem anterior se pressionado por 1 segundo durante o playback da mensagem atual. Tocar novamente a mensagem se pressionado por 1 segundo durante playback da mensagem atual.
	Pular a próxima mensagem durante playback da mensagem.
Contador de Mensagem LED	Sem exibição: Indica se a secretária eletrônica está desligada. Piscando: Indica o número de novas mensagens. Ligado: Indica o número de mensagens antigas. 2 barras piscando: indica que não há mais memória disponível. Indica o nível do volume (L0 - L9) quando v é pressionado. Indica o número de mensagens atuais durante playback.

Play

Executar novas mensagens no aparelho

1. Pressione , desça  para Secret Elet e pressione **OK**, pressione **OK** para selecionar Play.
2. As novas mensagens serão exibidas através do viva-voz. Durante a execução, você pode:

Ajustar volume	Pressione a tecla  .
Retornar ao menu de execução	Pressione a tecla  .
Repetir	Pressione OK , desça  para selecionar Repetir e pressione OK .
Próx. Msg	Pressione OK , desça  para selecionar Próx. Msg e pressione OK .
Msg Anterior	Pressione OK , desça  para selecionar Msg Anterior e pressione OK .
Apagar Msg	Pressione OK , desça  para selecionar Apagar e pressione OK .
Alterar a execução para o fone	Pressione a tecla  .



DICA Você também pode executar mensagens pressionando a tecla  no modo de espera, desça  para Secret Elet e pressione **OK**, pressione **OK** novamente para selecionar Play.

Secretária Eletrônica do Telefone



PT

Executar mensagens antigas pelo aparelho

Mensagens antigas podem ser executadas se não houverem novas mensagens. A primeira mensagem gravada será executada primeiro e a próxima mensagem será executada automaticamente até que não haja mais mensagens.

1. Pressione , desça  para Secret Elet e pressione **OK**, pressione **OK** para selecionar Play.
2. Pressione **OK**, a primeira mensagem gravada será executada primeiro até a última mensagem gravada. Durante a execução, você pode pressionar  para selecionar opções disponíveis (consulte as opções disponíveis em "Executar novas mensagens pelo aparelho" na página 61).



Apagar todas

1. Pressione , desça  para Secret Elet e pressione **OK**, desça  para Apagar Tudo e pressione **OK**.
2. Pressione **OK** novamente para confirmar a exclusão de todas as mensagens.





Mensagens não lidas não serão apagadas.

Gravar Memo

Você pode gravar uma mensagem para quem estiver usando a secretária eletrônica. A secretária trata a gravação da memória do mesmo modo que mensagens de entrada, e o indicador de novas mensagens irá piscar de acordo.

1. Pressione , desça  para Secret Elet e pressione **OK**, desça  para Grav Memo e pressione **OK**.
2. Grave o seu memo.
3. Pressione **OK** uma vez que estiver gravado.
4. Pressione **BACK** para ignorar a gravação.

Modo de Secretária Eletrônica

1. Pressione , desça  para Secret Elet e pressione **OK**, desça  para Modo Resp. e pressione **OK**.
2. Existem 2 modos de secretária eletrônica disponíveis: Resp. & Rec. ou Resp. Apenas. O modo atual está selecionado.
3. Para alterar o modo de resposta, desça  para a sua seleção e pressione **OK** para confirmar.

Se você selecionar o modo Resp. Apenas, a secretária eletrônica irá atender uma chamada de entrada após um determinado número de toques, mas não irá gravar nenhuma mensagem. Será pedido ao seu correspondente que ligue mais tarde.

PT

Secretária Eletrônica do Telefone

Configurar Mensagens de Saída (OGM)

1. Assim que o modo de secretária eletrônica estiver configurado, você pode escolher as suas mensagens de saída como Pré-definido ou Personalizar.
2. O modo atual é selecionado.
3. Para alterar, desça  até a sua seleção e pressione **OK** para confirmar.



Mensagens Pré-Definidas de Saída

1. Se você configurar o seu OGM como Pré-definido, você pode pressionar **OK** para executar a OGM.
2. A OGM pré-definida será exibida e a tela irá retornar ao menu assim que tiver terminado a execução.

Mensagens Personalizadas de Saída

1. Se você configurar a sua OGM como Personalizar, as seguintes opções estarão disponíveis:





Tocar Msg	Executa mensagens de saída existentes (se houver).
Gravar Msg	Grave a sua mensagem de saída.

2. Para executar uma OGM existente, desça  para **Tocar Msg** e pressione **OK**.
3. A OGM existente será executada e a tela irá retornar ao menu anterior assim que terminar a execução.
Se não houver OGM existente, a tela exibirá **Vazio** e retornará ao menu anterior.
4. Para gravar uma mensagem de saída, desça  para **Gravar Msg** e pressione **OK**.
O tamanho máximo de uma mensagem de saída é de 40 segundos.
5. Inicie a gravação da sua OGM e pressione **OK** para confirmar. A mensagem gravada será exibida e a tela irá retornar ao menu anterior assim que terminar a execução.

Ao gravar uma mensagem de saída, a anterior será sobrescrita automaticamente.

Secretária Ligada/Desligada



Ligue/Desligue a secretária eletrônica

1. Pressione , desça  para **Secret Elet** e pressione **OK**, desça  para **Resp. Lig/Desl** e pressione **OK**.
2. Desça  para **Ligado** ou **Desligado** e pressione **OK** para confirmar.

Secretária Eletrônica do Telefone





PT

Configurações da Secretária Eletrônica

1. Pressione , desça  para Secret Elet e pressione **OK**, desça  para Configurações e pressione **OK**.

Toques de espera

Este é o número de toques antes que a secretária eletrônica responda e inicie a execução da sua mensagem gravada. Você pode configurar a secretária eletrônica para responder após 3 - 8 toques ou Salvar Cham. O padrão são 4 toques.

1. Pressione , desça  para Secret Elet e pressione **OK**, desça  para Configurações e pressione **OK**, pressione **OK** para selecionar Astraso Toque.
2. Desça  para a sua configuração desejada de espera (3 - 8 toques ou Salvar Cham) e pressione **OK** para confirmar.





O modo Toll Saver pode economizar o custo de uma chamada de longa distância quando você checar a sua mensagem remotamente. Se não houver novas mensagens na sua secretária eletrônica, a mensagem de saída iniciará após 3 toques. Se não houver novas mensagens, a mensagem de saída será executada após 5 toques. Portanto se você deseja checar se há mensagens sem gastar com o custo da ligação, você pode desligar a ligação após o 4o. toque.

Acesso de Controle Remoto

Esta função permite checar as suas mensagens, ou operar a sua secretária eletrônica ligando-a e inserindo o código de acesso remoto em um telefone com modo tone.

Acesso de controle remoto é possível apenas se o código PIN Master for alterado (consulte a página 54) e não for usado o padrão (0000).

Ativar/Desativar acesso remoto

1. Pressione , desça  para Secret Elet e pressione **OK**, desça  para Configurações e pressione **OK**, desça  para Acesso Rem. e pressione **OK**.
2. A opção atual é selecionada.
3. Desça  para Ativar ou Desativar e pressione **OK** para confirmar.

O código de acesso remoto serve para evitar acesso não autorizado da secretária eletrônica. O código de acesso remoto é o mesmo que o PIN Master do seu telefone.

Controlando a secretária eletrônica através de chamadas externas





1. De um telefone externo, disque para casa.
2. Dentro de 4 segundos, insira o código de acesso remoto (mesmo que o seu PIN Master) e pressione #. Se o código estiver incorreto, a secretária eletrônica irá desconectar a ligação imediatamente.

PT

Secretária Eletrônica do Telefone



3. Se o código de acesso estiver correto, um longo bip será ouvido. Se houverem novas mensagens, todas serão executadas imediatamente e então irá parar quando não houverem mais novas mensagens.

A tabela a seguir indica como acessar as funções abaixo durante o procedimento de acesso remoto:





	Executar novamente a mensagem ou seguir para a mensagem anterior.
	Executar mensagens antigas ou pará-las.
	Ir para a próxima mensagem.
	Apagar mensagem atual.
	Ligar/desligar secretária eletrônica.

Projeção de chamada

Projeção de chamada no aparelho

Se a projeção de chamada no aparelho estiver Ligado, quando houver uma mensagem de entrada você pode pressionar  para ouvir uma mensagem. Se você decidir atender a chamada, pressione . Assim que a chamada for atendida, a gravação será parada automaticamente. Se você pressionar , a chamada será cortada e a gravação ignorada.

Configurar a Projeção de Chamada no Aparelho





1. Pressione , desça  para Secret Elet e pressione **OK**, desça  para Configurações e pressione **OK**, desça  para Proj. HS e pressione **OK**.
2. A última opção é selecionada.
3. Desça  para Ligado ou Desligado e pressione **OK** para confirmar.

Se você possui múltiplos aparelhos, apenas 1 pode estar habilitado para projeção de chamada.

Projeção de Chamada na Base

Se a base estiver com a projeção de chamada Ligado você pode ouvir mensagens de entrada através do viva-voz na estação base. Se você pressionar , a chamada será desconectada e a gravação será ignorada.

Configurar a Projeção de Chamada na Estação Base

1. Pressione , desça  para Secret Elet e pressione **OK**, desça  para Configurações e pressione **OK**, desça  para Proj BS e pressione **OK**.
2. A última opção é selecionada.
3. Desça  para Ligado ou Desligado e pressione **OK** para confirmar.

Por padrão, a projeção de chamada na unidade base está ativada e no aparelho desativada.







Secretária Eletrônica do Telefone

PT

Idioma de Voz

O menu permite alterar o idioma pré-definido da OGM. A disponibilidade deste menu e das opções de idioma disponíveis são dependentes do seu país.

Para configurar idioma de voz

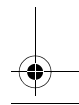
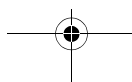
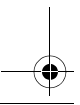
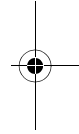
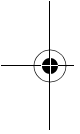

1. Pressione , desça  para Secret Elet e pressione **OK**, desça  para Idioma de Voz e pressione **OK**.
2. O idioma atual é selecionado.
3. Desça  para o seu idioma preferido e pressione **OK** para confirmar.
Um bip de confirmação é emitido e a tela retorna ao menu anterior.



PT

Solução de Problemas

Soluções de problemas do telefone

Problema	Causa	Solução
O ícone  não está piscando quando o aparelho é colocado na base.	<ul style="list-style-type: none"> • Contato da bateria ruim • Contato sujo • Bateria cheia 	<ul style="list-style-type: none"> • Mova o aparelho um pouco • Limpe o contato da bateria com pano molhado no álcool • Não precisa carregar
Sem tom de discagem	<ul style="list-style-type: none"> • Sem energia • Bateria vazia • Você está muito longe da estação base • Cabo de linha errado • Adaptador de linha (quando necessário) não está conectado ao fio 	<ul style="list-style-type: none"> • Cheque as conexões. Reinicie o telefone: desconecte e conecte novamente a rede elétrica • Carregue a bateria por pelo menos 24 horas • Mova mais perto da estação base • Use o cabo fornecido • Conecte o adaptador (quando necessário) na linha
Baixa qualidade de áudio	<ul style="list-style-type: none"> • Você está muito longe da estação base • A estação base está muito perto de dispositivos elétricos, paredes reforçadas de concreto ou portas de metal 	<ul style="list-style-type: none"> • Mova mais perto da estação base • Mova a estação base a pelo menos um metro de distância dos dispositivos elétricos
O ícone  está piscando	<ul style="list-style-type: none"> • O aparelho não está registrado para estação base • Você está muito longe da estação base 	<ul style="list-style-type: none"> • Registre o aparelho na estação base • Mova mais perto da estação base
A cópia do meu cartão SIM do meu celular para a agenda do SE435 não está completa.	Apenas contatos de agenda do seu cartão SIM do seu celular serão transferidos; os contatos da agenda que são armazenados na memória do seu celular não serão transferidos.	Transfira os contatos da memória do seu celular para o cartão SIM do seu celular, e então para o seu SE435.

Solução de Problemas

PT

Problema	Causas	Solução
<p>O aparelho exibe "não disponível"</p> <ul style="list-style-type: none"> • ao tentar adicionar outro aparelho na estação base • ao usar um aparelho 	<ul style="list-style-type: none"> • O procedimento para adicionar um aparelho falhou • O número máximo de aparelhos (5) foi alcançado • A estação base está ocupada com outro aparelho 	<ul style="list-style-type: none"> • Tente desconectar e conectar novamente a força elétrica na estação base e siga os procedimentos para registrar o aparelho (consulte a página 43) • Retire e coloque de volta as baterias • Cancele o registro de um aparelho para poder registrar o novo aparelho • Espere até que esteja disponível
Interferência no seu rádio ou televisão	A sua estação base do SE435 ou as caixas da rede elétrica estão muito perto de equipamentos elétricos	Mova a caixa elétrica ou estação base o mais longe possível
Identificador de Chamada (CLI) não funciona	O serviço não está ativado	Cheque o seu registro com a operadora
Sem toque	O toque está desativado	Aumente o volume
Um contato da agenda não está armazenando	A agenda está completa	Apague um contato para liberar memória
Não pode receber um SMS	<ul style="list-style-type: none"> • O espaço de SMS está completo • Configurações erradas de SMS 	<ul style="list-style-type: none"> • Apagar SMS antiga • Cheque as suas configurações SMS (consulte a página 32)
Não pode enviar ou receber SMS	<ul style="list-style-type: none"> • Os números SMS de entrada e saída estão errados ou não configurados • Você não possui registro • Outro telefone SMS habilitado também está usando a linha • Existe um problema de compatibilidade entre as operadoras • A identidade está bloqueada 	<ul style="list-style-type: none"> • Consulte "Configurações de SMS" na página 32 • Entre em contato com a sua operadora para maiores informações • Desative o modo de recepção SMS em um dos dispositivos • Entre e contato com a sua operadora para maiores informações • Exiba a identidade (consulte "Bloquear ID" na página 59)

PT

Solução de Problemas

Solução de problemas da secretária eletrônica

Problema	Causa	Solução
A secretária eletrônica não grava mensagens	<ul style="list-style-type: none"> A memória está cheia A modo APENAS RESPOSTA está ativado 	<ul style="list-style-type: none"> Apague mensagens antigas Ative o modo Resposta & Rec. (consulte ""Modo de Secretária Eletrônica" na página 51)
O controle remoto de acesso não funciona	<ul style="list-style-type: none"> O controle remoto de acesso não foi ativado 	<ul style="list-style-type: none"> Ative o controle remoto de acesso ("Controle Remoto de Acesso" na página 64)
Não pode gravar mensagens remotas de saída	<ul style="list-style-type: none"> Memória cheia 	<ul style="list-style-type: none"> Apague mensagens antigas
O SE435 desconecta durante acesso remoto	<ul style="list-style-type: none"> Você inseriu o código de acesso errado O seu código PIN Master ainda é o padrão 0000 Você demorou mais de 4 segundos para inserir o código PIN Master 	<ul style="list-style-type: none"> Insira o código de acesso remoto correto Para evitar acesso sem autorização à sua secretária eletrônica, o seu PIN Master foi alterado. Para alterar o código PIN, consulte a página Insira o PIN master dentro de 4 segundos
A secretária eletrônica para automaticamente	<ul style="list-style-type: none"> A memória está cheia Mensagem excede 3 minutos 	<ul style="list-style-type: none"> Execute e apague mensagens antigas As mensagens não podem exceder 3 minutos

Informação

PT

Campos Elétricos, Magnéticos e Eletro-Magnéticos ("EMF")

1. A Philips Royal Electronics fabrica e vende vários produtos orientados ao consumidor que, normalmente, assim como qualquer outro aparelho eletrônico, possui a habilidade de emitir e receber sinais eletro-magnéticos.
2. Um dos principais princípios da Philips é tomar todas as precauções de saúde e segurança para os nossos produtos, estar de acordo com todos os requerimentos legais aplicáveis e estar de acordo com os padrões EMF aplicáveis no momento de produção do produto.
3. A Philips está comprometida com o desenvolvimento, produção e comercialização dos produtos que causam efeitos adversos à saúde.
4. A Philips confirma que seus produtos são manejados adequadamente e são seguros para uso conforme as evidências científicas disponíveis hoje em dia.
5. A Philips é parte importante no desenvolvimento de EMF internacional e padrões de segurança, permitindo assim que a Philips antecipe desenvolvimentos futuros para uma rápida integração em seus produtos.

Conformidade

A declaração de conformidade está disponível em www.p4c.philips.com.

Entretanto, A Philips Consumer Electronics, BLC P&ACC, declara que o SE435x está de acordo com os requerimentos necessários e outras provisões relevantes da Diretriz 1999/5/EC.

Reciclagem e Tratamento

Instruções de tratamento para produtos antigos

A Diretriz WEEE (em inglês: Waste Electrical and Electronic Equipment: 2002/96/EC) foi criada para garantir que produtos sejam reciclados usando a melhor técnica de tratamento, recuperação e reciclagem disponível para garantir a saúde humana e proteção do meio-ambiente.

O seu produto foi projetado e fabricado com materiais e componentes de alta qualidade, que podem ser reciclados e usados novamente.

Não descarte os seus produtos antigos no lixo doméstico. Mantenha-se informado sobre o sistema de coleta local para produtos eletrônicos e elétricos marcados com este símbolo:

Use uma das seguintes opções de descarte:

1. Descarte o produto completo (incluindo seus cabos, plugs e acessórios) nas instalações de coleta WEEW designadas
2. Se você comprar um produto a base de troca, retorne o produto antigo por completo ao vendedor. Ele deve aceitá-lo conforme a Diretriz WEEE.

A Philips marcou seus pacotes com símbolos de padrões designados para promover a reciclagem e descarte adequado do seu lixo.



Uma contribuição financeira foi paga aos sistemas de reciclagem & recuperação nacionais.



A embalagem do material é reciclável.



PT

Índex

A

Acessórios 5
Agenda 22
Ajuda online 4
Alarme 35
Apagar a lista de rediscagem 27
Apagar todos os registros de chamada 26
Apague um contato da agenda 23
Aparelho 6
Armazene um contato 22
Atendimento Viva-voz 19
Auto Atendimento 38

B

Bip principal 37
Bloqueio de Chamada 41

C

Caixa SMS 33
Caixa de Entrada 29
Caixa de Rascunho 31
Cancelar registro 43
Central SMS 34
Chamada 18
Conferência 21
Configurações 32
Configurações Avançadas 40
Configurações Pessoais 36
Configurações de País 45
Conformidade 59
Copie agenda do seu cartão SIM 24

D

Data e horário 35
Desligamento Automático 38
Do aparelho 19

E

Editar contato da agenda 23
Enc Cham Oc. 46
EncChamS/Resp 46
Encaminhar Chamada 46
Encaminhar Chamada Incondicionalmente 46
Escrever e enviar novas SMS 28
Estação base 9

F

Fazer 15

I

Identificação de Chamda 21
Idioma 38
Inserção de texto e número 16
Intercom 20
Interferência 57

J

Ícones 8

L

LED 16
LED de evento 16
Ligação em espera 21
Lista de rediscagem 27
Luz de Fundo 39

M

Melodia de Grupos 37
Melodia do Toque 36
Memória de acesso direto 24
Mensagem de Voz 47
Modo Babá Eletrônica 39
Modo Conferência 45
Modo alto falante 19
Modo de Discagem 40
Modo de espera 15
Mudo 19

N

Navegação 11
Nome 38
Nível da bateria 14
Número de entrada 34
Número de saída 34

P

PIN Master 44
Prefixo Auto 45
Principais funções 10
Procurando 15

R

Recepção 32
Reciclagem e Tratamento 59
Registro de Chamada 26
Reiniciar 44
Relógio & Alarme 35
Responda ou termine uma chamada 15
Responder 19
Responder uma Chamada 19
Reter ID 48
Retomar Chamada 47

S

SMS 28
Salvar contatos do registro de chamada 26
Salvar um contato da lista de rediscagem 27
Secretária Eletrônica 49
Senha de uma caixa SMS 33
Serviços de Rede 46
Símbolos 8

T

Teclas 7
Teclas do aparelho 7
Tempo de Rediscagem 40
Terminar uma chamada 19
Toque 37
Toque do alarme 35
Transferir agenda 25
Travar 15

V

Volume do Toque 36
Volume do fone 19
Volume do viva-voz 20



ΣΕ430_ΙΦΥ_EN.βook Παγρ 3 Φριδαυ, Δεχεμβερ 16, 2005 1:15 ΠΜ

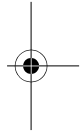
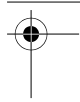
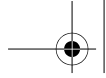

Specifications are subject to change without notice.
Trademarks are the property of Koninklijke Philips Electronics N.V. or their respective owners.
2006 © Koninklijke Philips Electronics N.V. All rights reserved.

www.philips.com

3111 285 00000

